

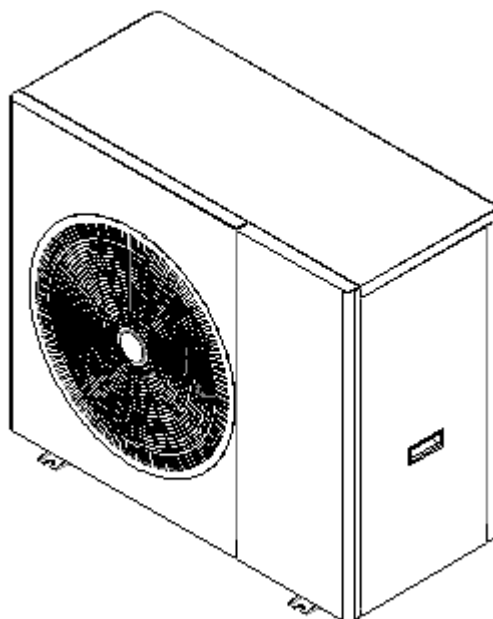

**R32 EVI DC Inverter luft/vattenvärmepump
med wifi-funktion
(värme och varmvatten)**



Installations- och användarhandbok

VIKTIGA SÄKERHETSANVISNINGAR
LÄS OCH FÖLJ ALLA ANVISNINGAR
SPARA DESSA ANVISNINGAR

Modell: HP040-DC-W

Innehållsförteckning

Säkerhetsanvisningar	3
Produktöversikt	5
Installation	6
Teknisk specifikation	7
Installationsplats	8
Installationsinformation	9
Använda värmepumpen	19
Displaysymboler	20
Använda kontrollpanelen	22
Driftinställningar	23
Systemparametrar	27
Antiseptisk funktion	29
Allmänna användaranvisningar	30
Felkoder på kontrollpanelen	32
Ägarinspektion	34
Underhåll	35
Vanliga fel och åtgärder	37
Installera Wi-Fi appen	38
Använda appen	47

VIKTIGA SÄKERHETSANVISNINGAR

Viktigt meddelande:

Den här handboken ger installations- och driftanvisningar för luftvärmepumpen. Rådfråga säljaren om du har några frågor om denna utrustning.

Installatören ska observera: Denna handbok innehåller viktig information om installation, drift och säker användning av denna produkt. Denna information bör ges till ägare och/eller operatörer av denna utrustning efter installation eller lämnas på eller i närheten av värmepumpen.

Användaren ska observera: Denna handbok innehåller viktig information som hjälper dig vid drift och underhåll av denna värmepump. Spara för framtida konsultation.



VARNING - Innan du installerar denna produkt ska du läsa och följa alla varningsmeddelanden och anvisningar som medföljer. Underlåtenhet att följa säkerhetsvarningar och anvisningar kan leda till allvarliga personskador, dödsfall eller saksador.



VARNING:

Använd inga medel för att påskynda avfrostningsprocessen eller för rengöring, utöver de som rekommenderas av tillverkaren. Enheten ska förvaras i ett rum utan kontinuerligt påslagna antändningskällor (till exempel öppen eld, en gasanordning eller en elektrisk värmare).

Du ska inte på något sätt skada eller bränna enheten. Var medveten om att kylmediet i denna enhet kan vara doftlös. Enheten ska installeras, användas och förvaras i ett rum större än 30 kvadratmeter. OBS: Tillverkaren kan ge lämpliga exempel eller ge ytterligare information om kylmediets lukt.

VARNING: Töm alltid värmepumpen på vatten över vintern, eller när det blir minusgrader ute. Annars kan värmeväxlaren frostska och sker det upphör din garanti att gälla.

VARNING: Stäng alltid av strömförsörjningen om du vill öppna upp enheten för att nå värmepumpen, då det finns högspänningselektricitet inuti.

VARNING: Håll kontrollpanelen borta från fukt, förvara den torrt eller använd isoleringsskyddet för att skydda den från fuktskador.

Föreskrifter och standarder

Värmepumpen måste installeras i enlighet med lokala bygg- och installationsnormer enligt landets gällande regler. Alla lokala föreskrifter har företräde framför nationella föreskrifter. I avsaknad av lokala föreskrifter, se den senaste utgåvan av den nationella elstandarden (NEC) i den lokala elstandarden (CEC) vid installation. Produkten är CE-märkt.

FARA – Risk för elstötar eller elchocker.



Elanslutningen till denna produkt måste installeras av en licensierad eller certifierad elektriker i enlighet med den nationella elstandarden och alla tillämpliga lokala regler och förordningar. Felaktig installation kommer att skapa en elektrisk fara som kan leda till dödsfall eller allvarliga personskador på värmepumpens användare, installatörer, eller andra på grund av elstötar och kan även orsaka skador på egendom. Läs och följ de särskilda anvisningarna inuti denna handbok.

 **WARNING** - För att minska risken för skador ska du inte låta barn använda denna produkt om de inte är under noggrann uppsikt hela tiden.

Konsumentinformation och säkerhet

Våra luftvärmepumpar är utformade och tillverkade för att ge flera års säker och pålitlig service när de installeras, används och underhålls i enlighet med informationen i denna handbok och de installationsföreskrifter som anges i senare avsnitt. I handboken identifieras säkerhetsvarningar och försiktighetsåtgärder med symbolen “”. Var noga med att läsa och följa alla varningar och försiktighetsåtgärder.

Energispartips för värmepumpar:

Om du inte planerar att använda varmt vatten under en längre period kan du välja att stänga av värmepumpen eller minska temperaturinställningen med flera grader för att minimera energiförbrukningen. Vi ger följande rekommendationer för att spara energi och minimera kostnaderna för att använda din värmepump utan att göra avkall på komfort.

1. En maximal vattentemperatur på 55 °C rekommenderas.
2. Det rekommenderas att stänga av värmepumpen när den omgivande luftens temperatur är lägre än -30 °C
3. För att spara energi rekommenderas det att värmepumpen används under dagtid när omgivningstemperaturen är högre.
4. Försök att installera värmepumpen på ventilerade platser inomhus. Om den måste installeras utomhus ska du skydda värmepumpen från vind, regn och snö där det är möjligt. Använd alltid ett skydd för att minska risken för frost och isbildning.

Allmän installationsinformation

1. Installation och service måste utföras av en behörig installatör eller servicetekniker och måste följa alla nationella, statliga och lokala föreskrifter och/eller säkerhetsföreskrifter.
2. Inkoppling av el måste ske av behörig elektriker
3. Denna luftvärmepump för hemmabruk är särskilt utformad för tappvarmvatten och husuppvärmning.

Avsnitt 1 Inledning

Produktöversikt

Luftvärmepumpen överför värme från den omgivande luften till vatten, vilket ger hett varmvatten på upp till 55 °C. Den unika högtempererande värmepumpen används i allmänhet till uppvärmning av bostadshus.

Genom innovativ och avancerad teknik kan värmepumpen fungera bra ner till -30 °C omgivande temperatur med hög utetemperatur på upp till 55°C vilket möjliggör kompatibilitet med elementsystem i normal storlek utan andra tillägg. Jämfört med traditionella olje-/LPG-system producerar högtemperaturvärmepumpar upp till 50 % mindre koldioxidutsläpp samt minskar uppvärmningskostnaden med upp till 80 %.

Våra värmepumpar är inte bara mycket effektiva, utan även lätta och säkra att använda. **Observera att endast värmepumpen ingår, övrig utrustning och tillbehör som exempelvis kontaktor och 3-vägsventil köpes separat.**

Allmänna funktioner

1. Låga driftskostnader och hög effektivitet
 - En hög värmefaktor (COP) på upp till 5 resulterar i lägre driftkostnader i jämförelse med traditionell ASHP-teknik.
 - Ingen extra elpatron krävs.
2. Minskade kapitalkostnader
 - Enkel installation
3. Hög komfortnivå
 - Hög systemtemperatur resulterar i ökad tillgänglighet av varmvatten.
4. Det föreligger ingen fara för lättantändlighet, gasförgiftning, explosion, brand eller elchock som är förknippad med andra värmesystem.
5. En digital kontrollpanel inkluderas för att bevara önskad vattentemperatur.
6. Korrosionsbeständigt komposithölje som står emot ett tufft klimat under en lång tid.
7. Kompressor från japanska Panasonic ger enastående prestanda, högsta energieffektivitet, hållbarhet och tyst drift.
8. Självdiagnostisk kontrollpanel övervakar och felsöker värmepumpens drift för att försäkra en säker och trygg drift.
9. Intelligent digital kontrollpanel med användarvänligt gränssnitt med blå LED-bakgrundsbelysning.
10. Separat isolerade elutrymmen motverkar intern korrosion och förlänger värmepumpens livslängd.
11. Värmepumpen fungerar ned till en omgivande lufttemperatur på -30 °C.

Avsnitt 2 Installation

Följande allmänna uppgifter beskriver hur du installerar luftvärmepumpen.

OBS! Innan du installerar denna produkt ska du läsa och följa alla varningsmeddelanden och anvisningar. Endast en kvalificerad servicetekniker bör installera värmepumpen.

Material som krävs för installationen

Följande artiklar krävs och levereras av installatören för alla värmepumpinstallationer:

1. VVS-armatur.
2. Jämnt underlag för korrekt dränering.
3. Säkerställ att lämplig elförsörjning tillgodoses. Se värmepumpens typskylt för elektriska specifikationer. Notera den angivna märkströmmen. Ingen kopplingsdosa behövs på värmepumpen. Anslutningar görs inne i värmepumpens elutrymme. Ledningen kan vara fäst direkt på värmepumpens hölje.
4. Det rekommenderas att använda PVC-ledare för elförsörjningsledningen.
5. Använd en cirkulationspump för att pumpa vattnet i systemet, som uppfyller cirkulationskraven (se tekniska specifikationer)
6. Det krävs ett filter på vattenintaget.
7. All VVS bör isoleras för att minska värmeförluster.

Obs! Vi rekommenderar att installera avstängningsventiler på vattenanslutningens in- och utlopp för enkel service.

Teknisk specifikation

Kylning	Kyleffekt (kW)	8,0
	Kyleffekt Min / Max(kW)	5.2/9.4
	Kylning ineffekt(kW)	2.71
	Kylning ineffekt Min / Max (kW)	0.77/3.7
Uppvärmning	Uppvärmningkapacitet (kW)	12.3
	Uppvärmningkapacitet Min / Max (kW)	4.5/16.1
	Uppvärmning ineffekt (kW)	2.70
	Uppvärmning ineffekt Min / Max (kW)	0.88/4.1
Varmvatten	Uppvärmningkapacitet (kW)	9.9
	Uppvärmningkapacitet Min / Max (kW)	3.8/13.6
	Uppvärmning ineffekt (kW)	2.79
	Uppvärmning ineffekt Min / Max (kW)	0.93/4.2
Kylmedium		R32
ErP (35°C)		A++
ErP (55°C)		A++
Kylmedium		R32
Spänningskälla		380-400V/3N~/50Hz
Märkström (A)		5
Arbetstemperatur		-30~43°C
Vattencirkulationskrav (m ³ /H)		2.12
Vattentryckfall (kPa)		25
Ljudnivå (dB(A))		≤55
Röranslutning (mm)		DN25
Mått (LxBxH mm)		1100x475x985 mm
Testförhållanden: Kylning: Vattentemp in 12°C, Vattentemp ut 7°C, Torr termometer 35°C, våt termometer 24°C. Uppvärmning: Vattentemp in 30°C, Vattentemp ut 35°C, Torr termometer 7°C, våt termometer 6°C. Varmvatten: Vattentemp in 40°C, Vattentemp ut 45°C, Torr termometer 7°C, våt termometer 6°C.		

Obs!

Ovanstående design och specifikationer kan ändras utan förvarning för produktförbättring. För detaljerade specifikationer av enheterna, se enheternas typskylt.

Korrekt installation krävs för att säkerställa en säker drift. Kraven på värmepumpar är bland annat följande:

1. Dimensioner för kritiska anslutningar.
2. Montering på plats (vid behov).
3. Lämplig placering och säkerhetsavstånd.
4. Korrekta elledningar.
5. Lämpligt vattenflöde.

Denna handbok innehåller den information som behövs för att uppfylla dessa krav. Granska alla användnings- och installationsförfaranden ordentligt innan du fortsätter med installationen.

Installationsplats



WARNING!

1. Installera INTE värmepumpen i nära kontakt med farliga ämnen och platser.
2. Installera INTE värmepumpen under ett djupt sluttande tak utan rännor som tillåter att regnvatten, blandat med skräp rinner ned genom enheten.
3. Placera värmepumpen på en plan, något sluttande yta som t.ex. betong eller fabricerade betongplattor. Detta möjliggör en korrekt dränering av kondens och regnvatten från enhetens bas. Om möjligt bör plattan placeras på samma nivå eller något högre än filtersystemet/utrustningen.

Installationsinformation

Alla kriterier som anges i följande avsnitt speglar minimiavståndet. Alla installationer måste emellertid också utvärderas med hänsyn till rådande lokala förhållanden som närhet till och höjd på väggar och närhet till allmänna områden. Värmepumpen måste placeras så att den har fritt utrymme på alla sidor för underhåll och inspektion.

1. Installationsplatsen måste ha god ventilation och luftintaget/utloppet får inte hindras.
2. Installationsplatsen måste ha god dränering och vara byggd på en fast grund.
3. Installera inte enheten i områden utsatta för föroreningar som t.ex. aggressiva gaser (klor eller frätande), damm, sand och löv etc.
4. För enklare och bättre underhåll och felsökning, bör inga hinder runt enheten befinna sig närmare än 1 meter. Och inga hinder inom 2 meter vertikalt från enheten för luftventilation (se figur 1).

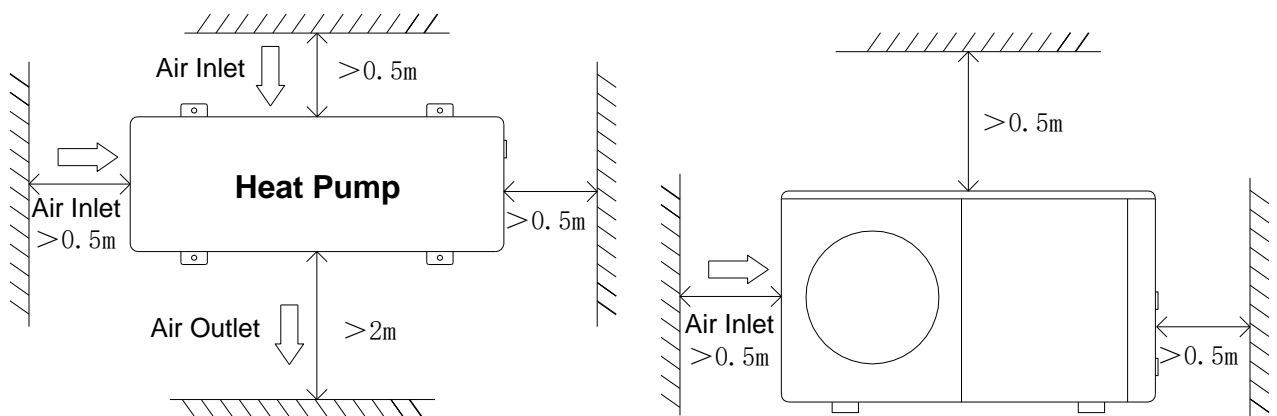

Figur 1

5. Värmepumpen måste installeras med stötsäkra bussningar för att förhindra vibrationer och/eller obalans.
6. Även om kontrollpanelen är vattentät, bör försiktighet iaktas för att undvika direkt solljus och hög temperatur. Dessutom bör värmepumpen placeras så att den enkelt kan övervakas.
7. VVS-rören måste installeras med rätt stöd för att förhindra eventuella skador på grund av vibrationer. Rinnande vattentryck bör hållas över 196 kPa. I annat fall bör en hjälppump installeras.
8. Det acceptabla driftspänningsområdet bör ligga inom $\pm 10\%$ av märkspänningen.
 - Värmepumpen måste jordas av säkerhetsskal.

Dränering och kondens

Kondensering kommer att ske från förångaren när värmepumpen är i drift och dräneras konstant beroende på omgivande lufttemperatur och luftfuktighet. Desto fuktigare omgivande luft, desto mer kondens kommer uppstå. Den nedre delen av enheten fungerar som en bricka för att fånga regnvatten och kondens. Håll alltid dräneringshålen som ligger i enhetens botten fri från skräp.

Föreslagna installationsmetoder

I bilderna nedan visas tillbehör som kan behövas vid din installation:

Plint 1: AC kontaktor för att styra extern elpatron, t.ex i din varmvattenberedare.

Plint 2: Styrning av cirkulationspump

Plint 3: Styrning av trevägsventil

Plint 4: Neutral

Plint 5-6: Vattenflödesvakt

Notera: Vattenflödesvakt måste installeras om du använder värmepumpen till kylning. Vid endast värmedrift kan plint 5-6 byglas om du inte vill ansluta en vattenflödesvakt.

Elpatron, cirkulationspump, trevägsventil och vattenflödesbrytare ingår inte med värmepumpen, men säljs i järnaffärer, VVS-butiker eller av din VVS installatör.

1. För värme- och tappvarmvatteninstallation

- 1) Systeminstallationsritning, se figur 2.
- 2) Elanslutning, se figur 3 (om ingen installation av extravärmare/elpatron krävs, anslut inte 1,4 till AC-kontaktorn).
- 3) För kontrollpanelens inställningar, se figur 4, 5 och 6. Figur 4 visar drift i varmvattenläget, figur 5/6 visar drift i värme- eller kyläge (notera skillnaderna på ikonerna uppe till höger i bilderna.)
- 4) Trevägsventil: trevägsventilen slås på för tappvarmvattenläge och slås av för golvvärme eller kylning.
- 5) Om värme (eller kyla) och tappvarmvattnet inte uppnår rätt temperatur, prioriteras tappvarmvattnet.
 - a) Varmvattenberedaren med värmeslinga för tappvarmvatten ska vara specialutformad.
 - b) Värmeslingans värmeväxlingskapacitet bör vara \geq värmepumpens nominella värmekapacitet.
 - c) Cirkulationspumphuvudet måste vara tillräckligt stort. Dess faktiska vattenflöde får inte vara lägre än vattenflödet som anges på märkplåten.

Figur 2

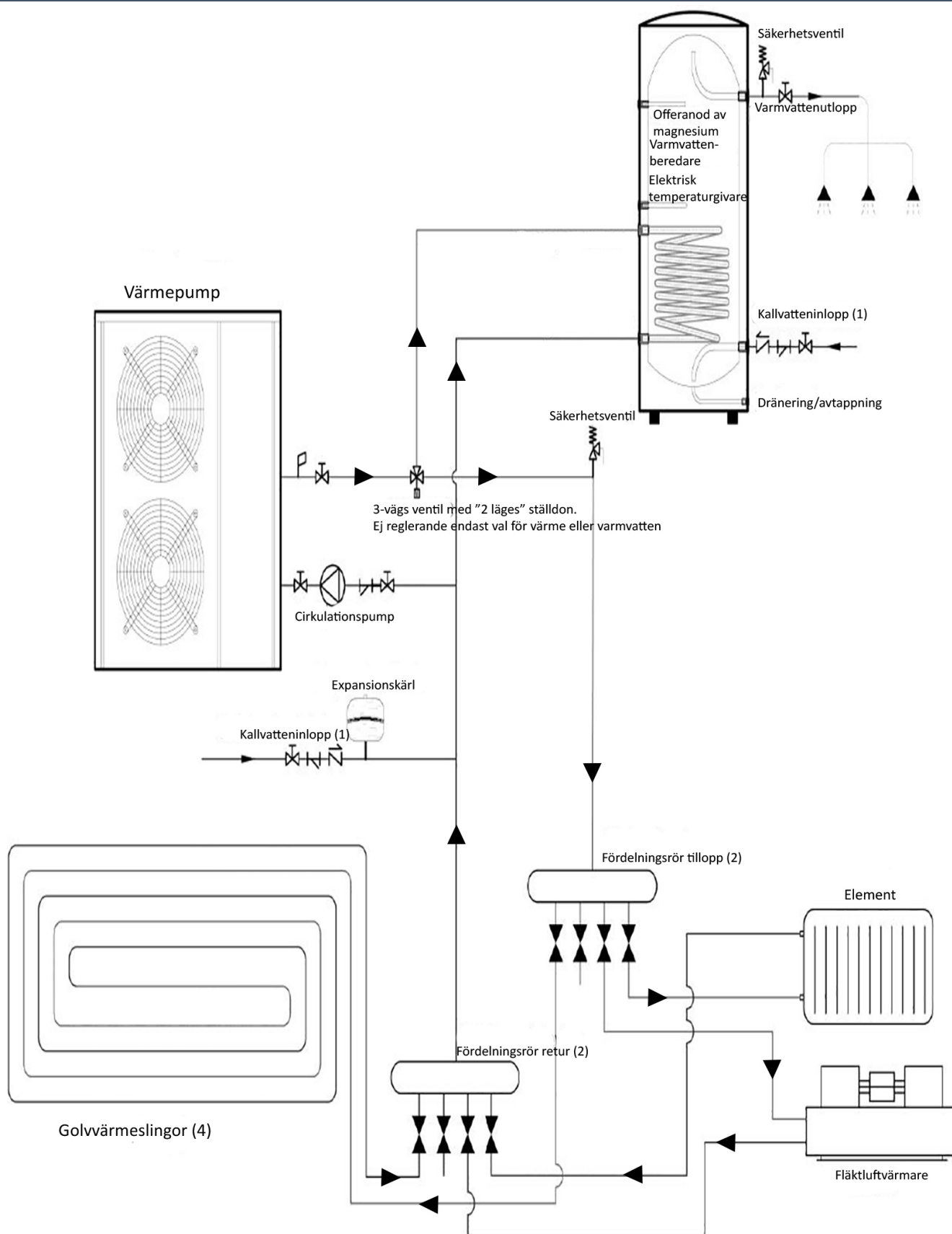

- (1) Kallvatteninlopp ska förses med avstängsventil, backventil och återsugsskydd "vakuumventil".
- (2) Fördelningsrör ska vara försedda med avstängningsfilter och bör vara försedda med avluftningsventil.
- (3) Not: Påfyllningsledning för värmesystem och kallvatten till varmvattenberedaren utföres med gemensam avstängningsventil, backventil och återsugsskydd "vakuumventil".

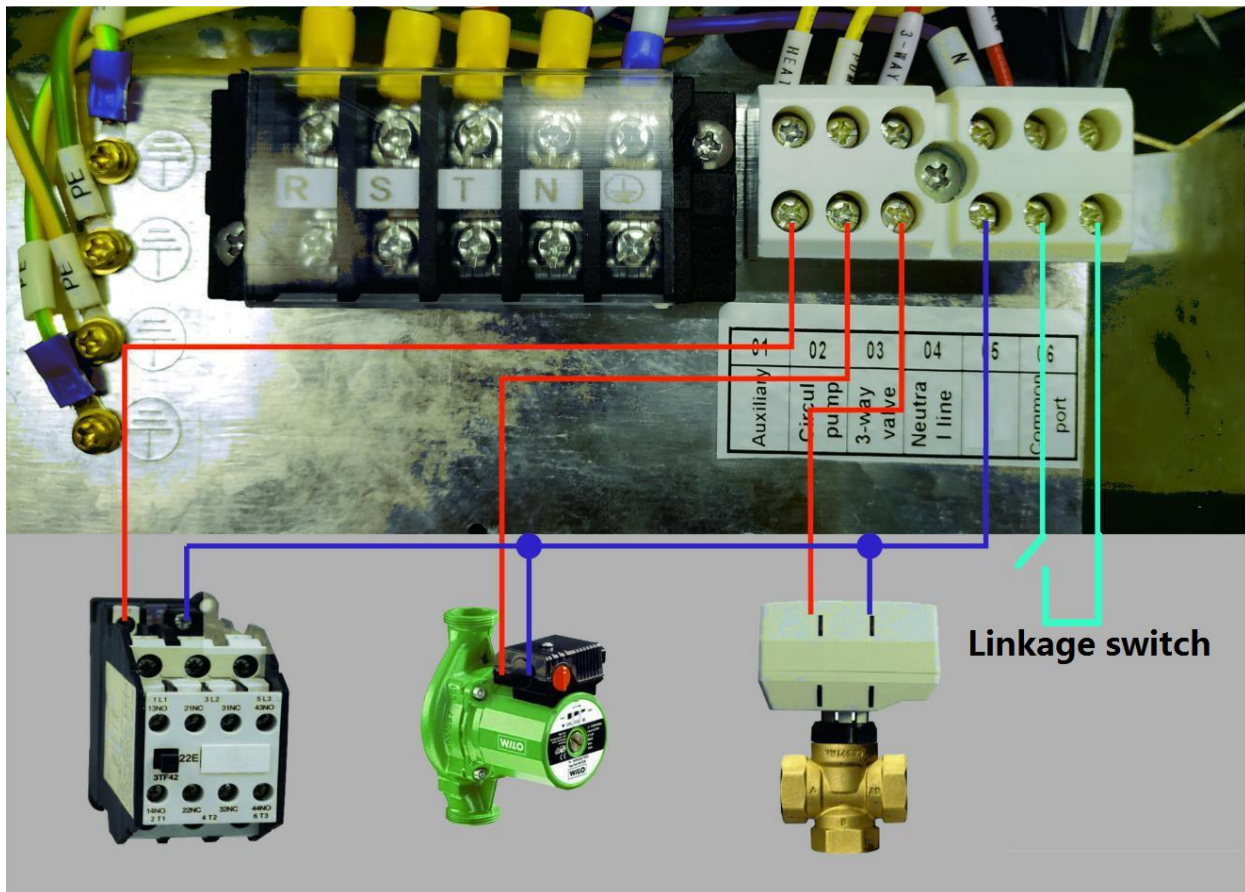

Figur 3



Figur 4



Figur 5



Figur 6

2. Endast för tappvarmvatteninstallation

- 1) Systeminstallationsritning, se figur 7.
- 2) Elanslutning, se figur 8 (om ingen installation av extravärmare/elpatron krävs, anslut inte 1,4 till AC-kontaktorn).
- 3) För kontrollpanelens inställningar, se figur 9.
- 4) 3-vägsventilens måste inte anslutas.
- 5) Cirkulationspumphuvudet måste vara tillräckligt stort. Dess faktiska vattenflöde får inte vara lägre än vattenflödet på märkplåten.

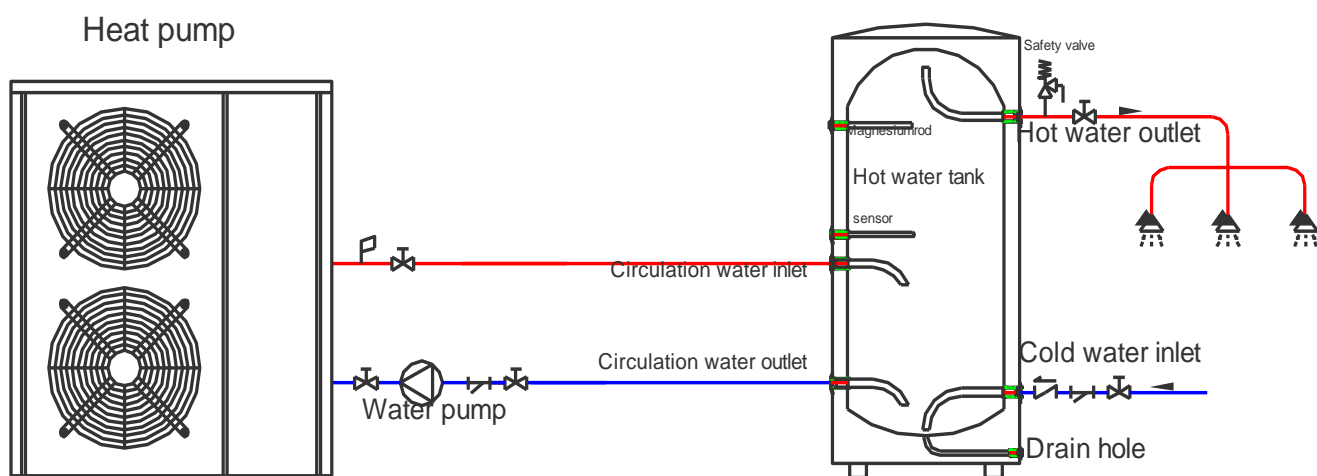

Figur 7

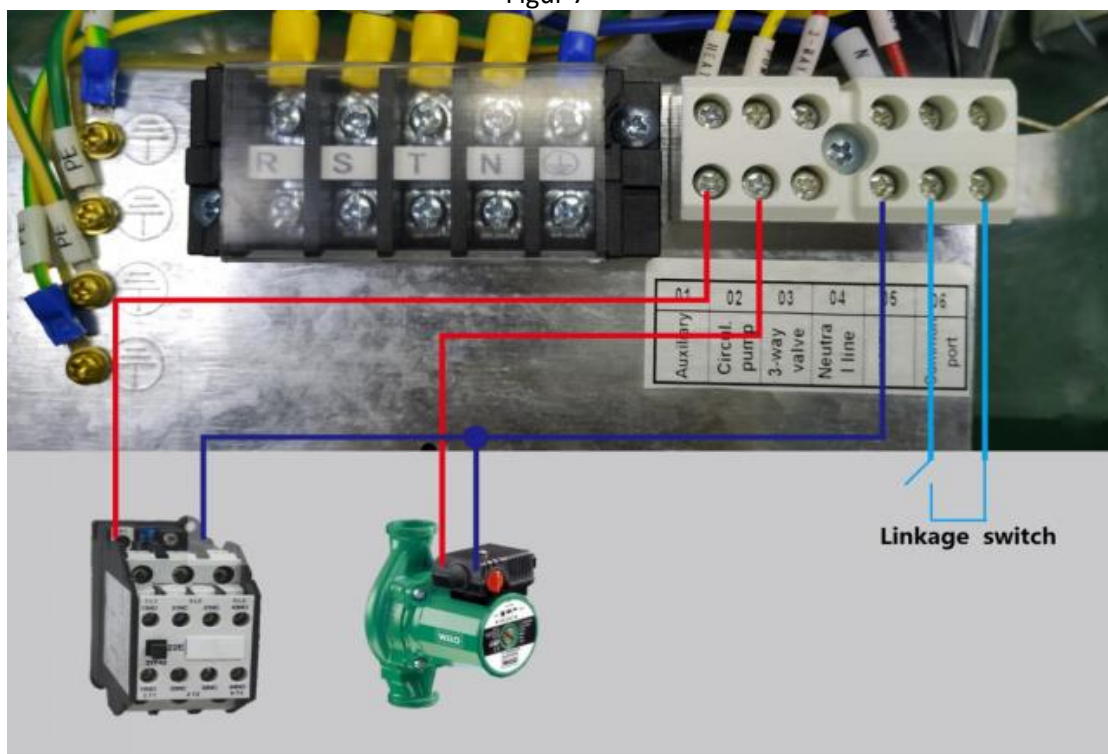

Figur 8



Figur 9

3. Endast för golvvärmeinstallation och kylningsläge

- 1) Systeminstallationsritning, se figur 10.
- 2) Elanslutning, se figur 11 (om ingen installation av extravärmare/elpatron krävs, anslut inte 1,4 till AC-kontaktorn).
- 3) För kontrollpanelens inställningar, se figur 12-13. Den inställda inkommande vattentemperaturen i uppvärmningsläget eller kylslaget kan justeras via användargränssnittet för temperaturen.
- 4) 3-vägsventil eller den externa temperaturesensorn behöver inte anslutas.
- 5) Cirkulationspumphuvudet måste vara tillräckligt stort. Dess faktiska vattenflöde får inte vara lägre än vattenflödet på märkplåten.

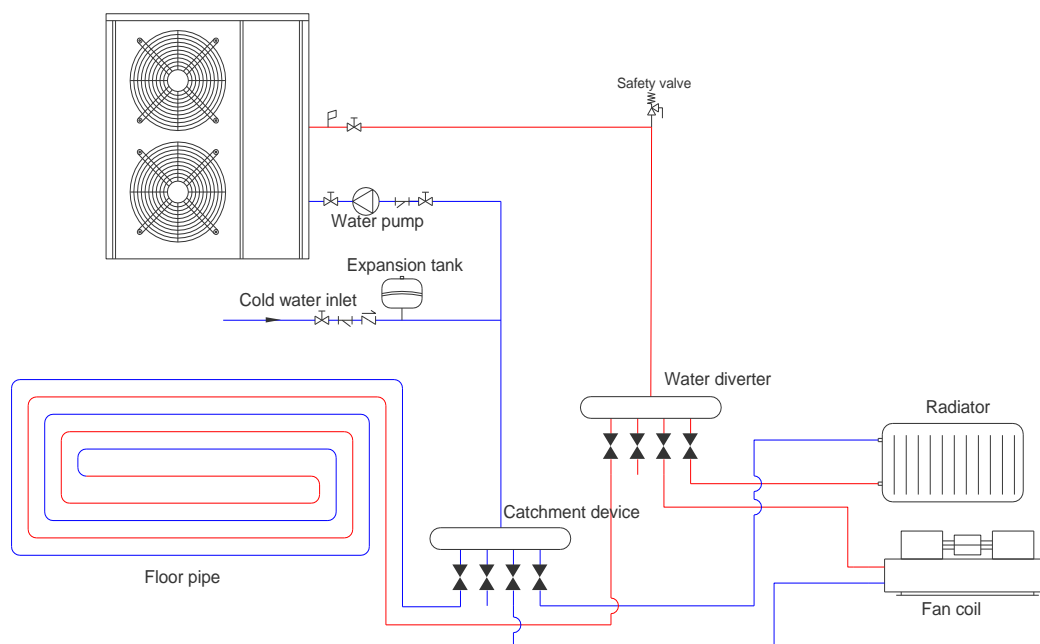

Figur 10

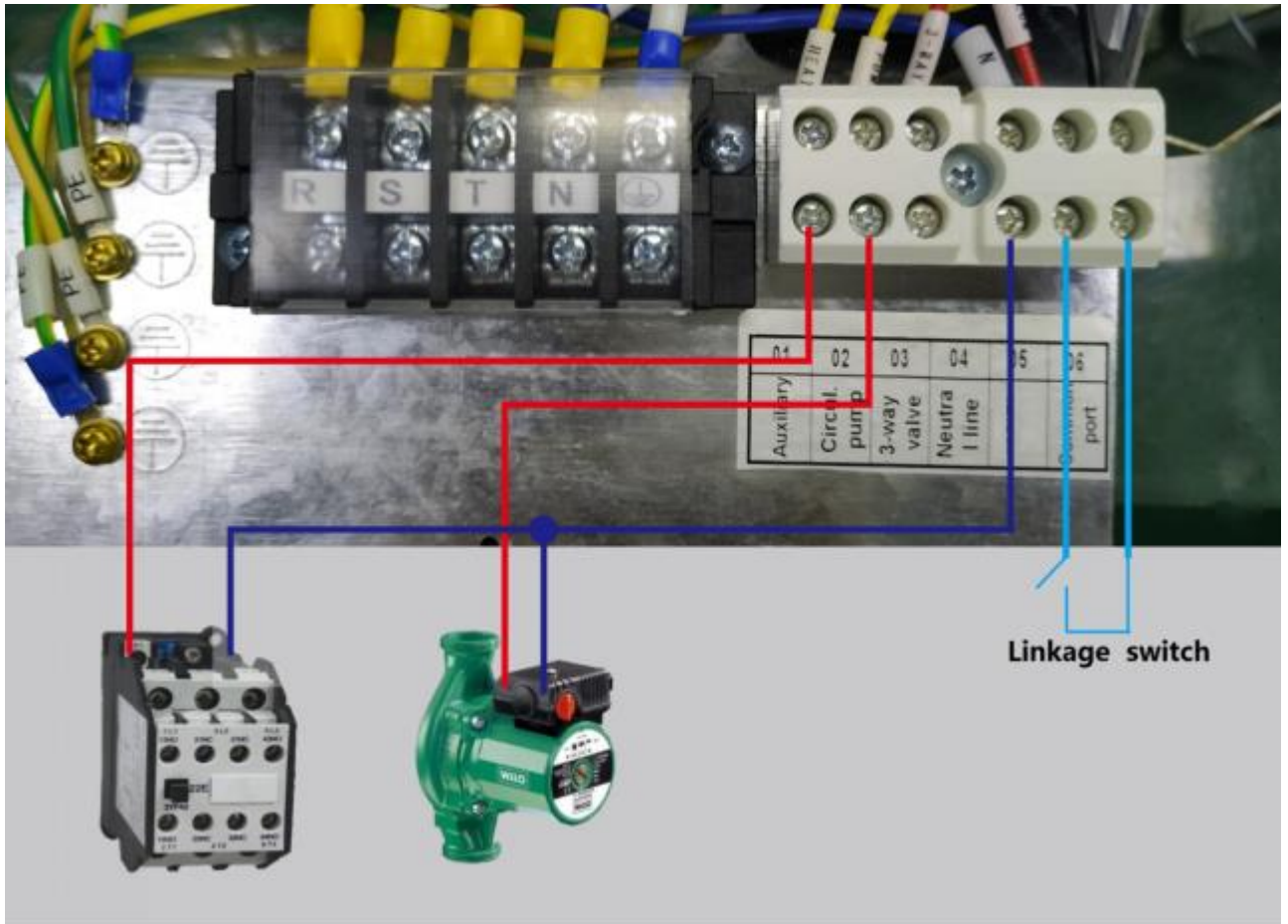

Figur 11



Figur 12

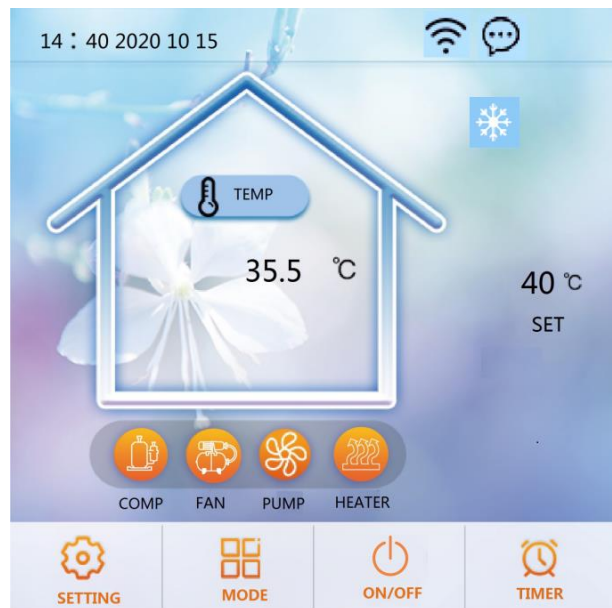

Figur 13

Vattenanslutningar

Vattenanslutningar på värmepumpen

Det rekommenderas att installera snabbkopplingar på anslutningarna för vatteninlopp och -utlopp.

Det rekommenderas att använda rostfritt stål eller PPR-rör till värmepumpens VVS. Vattenin- och utloppets anslutningar till värmepumpen kan använda rostfritt stål eller PPR-rördelar.



WARNING! — Se till att flödeskrav och kranvattnets omsättningshastighet kan upprätthållas med installation av ytterligare värmepumpar och VVS-restriktioner.

Krav på VVS-installation

1. När vattentrycket överstiger 490 kPa ska du använda en reduceringsventil för att minska vattentrycket till under 294 kPa.
2. Varje del som är ansluten till enheten måste vara ansluten med en frånkopplingsbar kopplingsmetod och installeras med mellanliggande ventil.
3. Se till att all VVS är korrekt installerad och gör sedan ett test för vattenläckage och tryck.
4. Alla rörledning och rördelar måste isoleras för att förhindra värmeförlust.
5. Installera en avtappningsventil på systemets lägsta punkt för att göra det möjligt att dränera systemet i kalla förhållanden (vinterförvaring), eller om långvarigt strömavbrott uppstår.
6. Installera en backventil på vattenutloppsanslutningen för att förhindra omvänt flöde när vattenpumpen stannar.
7. För att minska mottryck bör rören monteras horisontellt
8. Och minimera krökar (90 graders anslutningar). Om en högre flödes hastighet krävs, installera en förbiledningsventil

Elanslutningar



VARNING — Risk för elstötar eller elchocker.



Se till att alla högspänningskretsar är frånkopplade innan du påbörjar installationen av värmepumpen. Kontakt med dessa kretsar kan leda till dödsfall eller allvarliga personskador på värmepumpens användare, installatörer, eller andra på grund av elstötar och kan även orsaka skador på egendom.



VARNING — Märk alla kablar innan frånkoppling vid service av värmepumpen. Kabelfel kan orsaka felaktig och farlig drift. Kontrollera och säkerställ korrekt drift efter service.

Strömförsörjning

1. Om matningsspänningen är för låg eller för hög, kan den orsaka skada och/eller leda till instabil drift av värmepumpen, på grund av hög inrusningsström vid start.
2. Den minsta startspänningen bör vara över 90 % av den nominella spänningen. Det acceptabla driftspänningsområdet bör ligga inom ± 10 % av märkspänningen.
3. Se till att kabelspecifikationerna uppfyller rätt krav för den specifika installationen. Avståndet mellan installationsplatsen och elnätet kommer att påverka kabeltjockleken. Följ lokala elstandarder för att välja kablar, strömbrytare och isolatorbrytare.

Jordning och överspänningsskydd

För att förhindra elstötar vid läckage från enheten, installerar du värmepumpen enligt lokala elstandarder.

1. Avbryt inte strömförsörjningen till värmepumpen ofta eftersom det kan leda till en kortare livslängd för värmepumpen.
2. När du installerar överspänningsskydd, se till att rätt strömvärde är uppfyllt för denna specifika installation.
3. Kompressor, fläktkonvektor och värmepumpens vattenpump har alla växelströmskontakter och termoreläskydd. Därför ska du i processen för installation och felsökning först mäta var och en av de ovannämnda komponenternas ström och därefter justera termoreläernas aktuella skyddsintervall.

3-fassystem

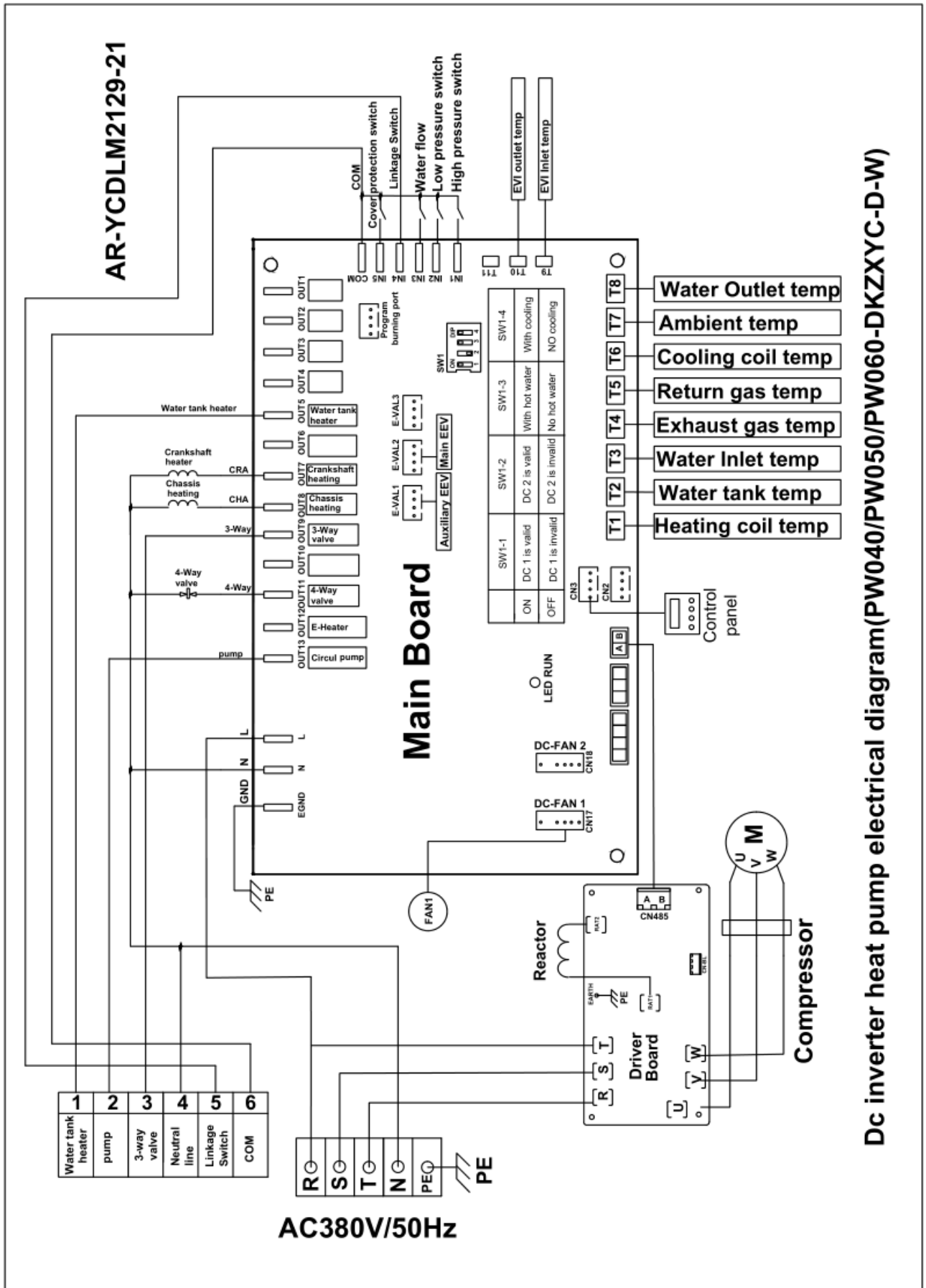

Dc inverter heat pump electrical diagram(PW040/PW050/PW060-DKZZYC-D-W)

Avsnitt 3 Använda värmepumpen

Kontrollpanel

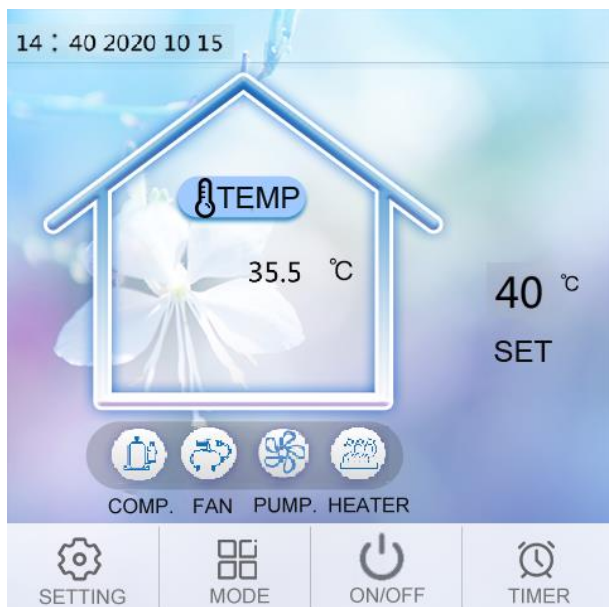









Knapparna är gråa när systemet är avstängt.

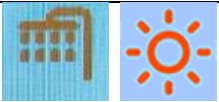







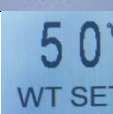

Knapparna är orangea när systemet är igång.

1. Displaysymboler

Ikon	Betydelse
	Uppvärmningsläge
	Varmvattenläge
	Kylningsläge
	Uppvärmnings- och varmvattenläge (varmvatten har prioritet)
	Kylnings- och varmvattenläge (varmvatten har prioritet)
	Kompressorn arbetar
	Vattenpumpen arbetar
	Fläktmotorn arbetar
	Elvärmen arbetar
	Felmeddelande visas

2. Förklaring av displayknappar

Knapp	Beskrivning	Funktion
	På/av	Starta och stäng av värmepumpen
	Läge	Ändra driftläge för värmepumpen
	Timer	Ställ in timer och arbetstider.
	Inställningar	Ändra driftinställningar, systemparametrar, kontrollera felkodshistoriken och ställ in Wifi-anslutning etc.
	Set	Ställ in önskad temperatur när endast uppvärmnings-, nedkylnings- eller varmvattensläget är aktivt.
	WT SET	Ställ in önskad temperatur när uppvärmnings- och varmvattenslägena är aktiva.
	AT SET	Ställ in önskad temperature när kylnings- och varmvattenslägena är aktiva.
	Temp	Visar vattentemperaturen i realtid när endast uppvärmnings-, nedkylnings- eller varmvattensläget aktivt.
	WT TEMP	WT TEMP : Visar vattentemperaturen i realtid när uppvärmnings- och varmvattensläget är aktivt.
	AC TEMP	AC TEMP: Visar vattentemperaturen i realtid när nedkylnings- och varmvattensläget är aktivt.
	Status	Kontrollera värmepumpens driftstatus.
	Felkoder	Visar de senaste felkoderna.
	Wifi	Wifi-inställningar.

 <p>SYSTEM PARAMETERS</p>	System parameters	Kontrollera och ställ in värmepumpens systemparametrar
 <p>FACTORY PARAMETERS</p>	Factory parameters	Kontrollera och ställ in fabriksinställningarna. (Det rekommenderas att du inte ändrar fabriksinställningarna.)

3. Använda kontrollpanelen

Starta/stänga av värmepumpen

I huvudgränssnittet trycker du på På/av knappen ("ON/OFF") i cirka 1 sekund för att slå på eller stänga av värmepumpen.



Knapparna är gråa när systemet är avstängt.



Knapparna är orangea när systemet är igång.

Driftinställningar

- När du är i huvudgränssnittet och värmepumparna är på, tryck på MODE-knappen i cirka en sekund för att byta driftläge. (Fem olika driftlägen finns: Endast uppvärmning, endast kylning, endast varmvatten, uppvärmning + varmvatten och kylning + varmvatten.)
- När läget för uppvärmning + varmvatten eller kylning + varmvatten är aktivt kommer varmvattenfunktionen att prioriteras.
- När läget för uppvärmning eller kylning är aktivt visar TEMP-ikonen temperaturen på returvattnet i realtid. När endast varmvattensläget är aktivt visas temperaturen i vattentanken i realtid.



Ställ in önskad vattentemperatur

- På startsidan, tryck på SET-knappen för att komma till sidan där du ställer in den önskade temperaturen. Knappa in den önskade temperaturen, tryck "Enter" för att spara och avsluta, tryck på "Esc" för att avsluta utan att spara.



Ställ in klockan

- På startsidan, tryck på själva klockan (14 : 40) för att komma in i klockinställningarna enligt bilden nedan.
- Tryck på datumet för att ställa in det och på klockan för att ställa in den. Tryck på "Weekday" för att välja veckodag.
- Tryck på "Confirm" för att spara och avsluta och på "Cancel" för att avsluta utan att spara.

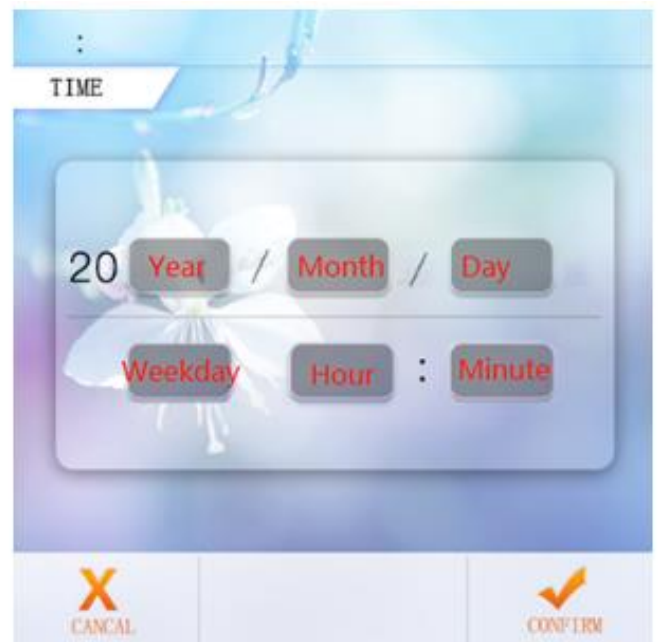

Ställ in timern

- På startsidan, tryck på TIMER-knappen för att komma till sidan för timerinställningar (se den högra bilden nedan).
- I WEEK-kolumnen kan du välja vilka veckodagar timern ska ställas in. När indikatorn för veckodagen är orange (som alla är på bilden) kommer timern vara aktiv den dagen. Är veckodagen grå är inte timern aktiv för den dagen. Tryck på respektive dags knapp för att skifta.
- I TIMER-kolumnen kan du ställa in fyra par timers som mest.



Parameterfrågor

- Från startsidan, tryck på "SETTING"-knappen för att komma till inställningarna. Tryck sedan på "STATUS" för att visa parametrarnas status.



Lista över parametrar

Kod	Beskrivning	Notering
01	Inkommande vattentemperatur	-30~99°C
02	Utgående vattentemperatur	-30~99°C
03	Omgivande temperatur	-30~99°C
04	Avgastemperatur	0~125°C
05	Returgastemperatur	-30~99°C
06	Förångarspolens temperatur	-30~99°C
07	Inloppstemperatur för economiser	-30~99°C
08	Utloppstemperatur för economiser	-30~99°C
09	Kylbatteriets temperatur	-30~99°C
10	Vattentankstemperaturen	-30~99°C
11	Öppning av huvudventil	
12	Öppning av hjälpventil	
13	Kompressorström	
14	Kylflänsens temperatur	
15	Likspänning	
16	Kompressorns faktiska frekvens	
17	Visar lågtrycksvärdet	Realtidsdata (Bar)
18	Visar högtrycksvärdet	Realtidsdata (Bar)
19	DC-fläkt 1:s vindhastighet	
20	DC-fläkt 2:s vindhastighet	
21	Omvandlingstemperatur för lågt tryck	
22	Omvandlingstemperatur för högt tryck	

Inställningar för systemparametrar

- Från startsidan tryck på "SETTING" för att komma till inställningarna. Tryck sedan på "SYSTEM PARAMETERS" för att komma till sidan för systemparametrar. Se nedan för en lista över koder, beskrivningar, intervaller och standardvärden.



Kod	Definition	Intervall	Standardvärde
P01	Skillnad i temperatur mellan returvatten och önskad temperatur vid nedkylning	2°C~18°C	2°C
P02	Skillnad i temperatur mellan returvatten och önskad temperatur vid uppvärmning	2°C~18°C	5°C
P03	Inställning för temperatur på varmvatten	28°C~60°C	50°C
P04	Inställning för temperatur vid nedkylning	7°C~30°C	12°C
P05	Inställning för temperatur vid uppvärmning	15°C~50°C	35°C
P06	Ställ in avgastemperatur för högt skydd (TP4).	50°C~125°C	120°C
P07	Ställ in avgastemperatur för snabb återhämtning (TP0).	50°C~125°C	95°C
P08	Vattentemperaturskompensation	-5°C~15°C	In/utlopps vatten och vattentank
P09	Avfrostningsfrekvens	30-120HZ	60HZ
P10	Avfrostningsperiod	20MIN~90MIN	45MIN
P11	Starttemperatur vid avfrostning	-15°C till -1°C	-3°C
P12	Avfrostningstid	5MIN~20MIN	10MIN
P13	Sluttemperatur vid avfrostning	1°C~40°C	20°C
P14	Avfrostningsmiljö och förångarspiral temperaturskillnad 1	0°C~15°C	5°C
P15	Avfrostningsmiljö och förångarspiral temperaturskillnad 2	0°C~15°C	5°C
P16	Omgivande temperatur för avfrostning	0°C~20°C	17°C

Antiseptisk funktion med hög temperatur

Varje vecka (P17) värmes systemet upp över 60 grader för att undvika legionella bakterier i kranvattnet. Undvik problem och döda alla legionella bakterier på detta sätt.

- När systemet går in i antiseptis med hög temperatur tvingas vattentankens elektriska värmare att sättas på.
- Under antiseptikprocessen, om vattentankens temperatur är >60 °C (den maximala inställbara temperaturen), kommer kompressorn inte att starta utan bara starta elektrisk uppvärmning; om vattentankens temperatur är ≤ 55 °C startar både kompressorn och den elektriska värmaren.
- När vattentankens temperatur är ≥ 65 °C (P20) håller den temperaturen i 15 minuter (för att skydda systemet) (P19) ≥ 65 °C, sedan avslutas programmet.
- När temperaturen på varmvattentanken inte har nått 65 °C efter 1 timme efter antiseptis vid hög temperatur kommer antiseptikprogrammet med hög temperatur att avslutas automatiskt.

Allmänna användaranvisningar

- Försiktighetsåtgärder vid första uppstart
- Första uppstart och kontroller över drifttillstånd
- 1. För att se till att effekten är densamma som på produktens namnskyt.
- 2. Sätt ihop elanslutningar: Kontrollera om strömförsörjningskablar och anslutningar är ok. Kontrollera att jordledningen är korrekt ansluten. Kontrollera att vattenpumpen och andra enheter är korrekt anslutna.
- 3. Vattenledning och rör: vattenledning och rör måste tvättas två och tre gånger, se till att de är rena och utan några föroreningar.
- 4. Kontrollera vattensystemet: Om det finns tillräckligt mycket vatten och det inte finns någon luft, säkerställ att det inte är något läckage
- 5. Första start eller omstart efter ett långt stopp. Se till att den är påslagen i förväg och uppvärmd minst 12 timmar för vevhuset (lokal slingtemperatur är noll). Vattenpumpen startar först, håller på ett tag, fläkten startar, kompressorn startar och enheten fungerar normalt.
- 6. Driftskontroller (kolla följande uppgifter för att kontrollera om enheten körs normalt)
- Efter att enheten körs normalt, kontrollera följande:
 - a. In- och utloppsvattentemperatur
 - b. Omloppsvattenflödet på sidan
 - c. Kompressorns och fläktens elström
 - d. Hög- och lågtrycksvärde när uppvärmning körs.



WARNING - Avstå från att använda denna värmepump om några elektriska komponenter har varit i kontakt med vatten. Kontakta omedelbart en kvalificerad servicetekniker för att inspektera värmepumpen.



WARNING - Förvara inga föremål ovanför värmepumpen. Blockering av luftflödet kan skada enheten och göra garantin ogiltig.

Bruksanvisning

1. Rättigheter och ansvar

1.1 För att säkerställa att garantin gäller får endast certifierade servicetekniker för värmepumpar installera och reparera enheten. All elanslutning måste ske av behörig elektriker. Om du bryter mot detta och orsakar förlust och skador kan inte vårt företag att krävas något ansvar.

2. Användarhandbok

2.1 Alla säkerhetskyddsanordningar ställs in i enheten innan den lämnar fabriken, justera inte detta själv.

2.2 Enheten har tillräckligt med kylmedel och smörjolja, fyll inte på eller ersätt dessa. Om du behöver fylla på grund av läckage, kontrollera mängden som står på namnskylden (om kylmedel ska fyllas på måste värmepumpen vakuumsugas igen).

2.3 En extern vattenpump måste anslutas, annars orsakas olika larm om vattenbrist.

2.4 Regelbundet vattenreningssystem vid underhållsbehov.

2.5 Tänk på att använda frostskyddsmedel i vattnet när omgivningstemperaturen är mindre än noll på vintern, om du stänger av värmepumpen under en längre tid.

2.6 Säkerhetsåtgärder

A. En användare kan inte själv installera enheten, se till att ett certifierat installationsföretag för värmepumpar gör detta, annars kan det leda till olyckor och påverka användningen.

B. När du installerar eller använder enheten bör du kontrollera om strömmen är korrekt för enheten.

C. Enhetens huvudströmbrytare bör ha läckageskydd. Nätsladden måste uppfylla kraven på enhetsström enligt nationella standarder och lokala brandsäkerhetsbestämmelser.

D. Enheten måste ha jordledning. Använd inte enheten om den inte har någon jordledning. Det är förbjudet att ansluta jordledningen till nollinje eller vattenpump.

E. Enhetens huvudströmbrytare bör placeras mycket högre än 1,4 meter (barn får inte röra den), för att förhindra att barn leker med den och utsätter sig för fara.

F. Mer än 52 °C varmvatten kan orsaka skador, varmt och kallt vatten måste blandas innan användning.

G. När enheten är blöt, kontakta fabriken eller underhållsavdelningen. Du kan använda den igen efter underhåll.

H. Det är förbjudet att föra in verktyg i enhetens fläktgaller. Fläkten är farlig (ta särskilt hänsyn till barn)

I. Använd inte enheten om fläktgallret inte sitter på.

J. För att undvika elstötar eller brand, ska du inte förvara och använda fixtur, oljefärg och bensin etc., brännbar gas eller vätska runt enheten. Håll inte vatten eller annan vätska på enheten och rör inte enheten med våta händer.

K. Justera inte brytaren, ventilen, kontrollpanelen och interna data själv, utan anlitade företagets servicepersonal eller auktoriserad personal.

L. Om skyddsanordningen ofta sätts in, kontakta fabriken eller närmaste återförsäljare.

Felkoder på kontrollpanelen

- Felkoder visas på startsidan om det är något fel på värmepumpens enheter. Du kan se felkodshistorik via inställningarna (SETTING -> FAULTY).
- Följande vanliga felkoder visas på startsidan:

Felkod	Definition av fel eller skydd
Er 03	Vattenflödesfel
Er 04	Antifrostskydd på vintern
Er 05	Högtrycksfel
Er 06	Lågtrycksfel
Er 09	Kommunikationsfel
Er 10	Kommunikationsfel trådkontrollen och huvudkontrollpanelen
Er 12	Avgastemp. för högt skydd
Er 14	Fel på sensor varmvattenberedarens temp.
Er 15	Fel på sensor inkommandevattentemp.
Er 16	Fel på sensor förångarspolens temp.
Er 18	Fel på sensor avgastemp.
Er 20	Onormalt skydd för frekvensomvandlingsmodulen
Er 21	Fel på sensor omgivande temperatur
Er 23	Kylutlopp vattentemp. skydd mot superkylning
Er 26	Fel på sensor kylfläns temperatur
Er 27	Fel på sensor utloppsvattentemperatur
Er 29	Fel på sensor returgastemp.
Er 32	Utgående vattentemp. för högt skydd
Er 33	Slingans temperature för hög
Er 34	Frekvensomvandlingsmodulens temeperatur är för hög
Er 42	Fel på sensor kylslingans temperatur
Er 62	Inloppstemperatur felaktig, fel på economisern
Er 63	Utloppstemperatur felaktig, fel på economisern
Er 64	DC-fläkt 1 fel
Er 66	DC-fläkt 2 fel
Er 67	Fel på lågtrycksbrytaren
Er 68	Fel på högtrycksbrytaren
Er 69	För lågt tryckskydd
Er 70	För högt tryckskydd

- Om två eller fler felkoder visas samtidigt kommer de att adderas och summan av felkoderna kommer visas, till exempel om fel 16 och 32 inträffat kommer felkod 48 att visas. När felkod 20 visas kommer ytterligare en felkod (1–348) att visas strax under. 1-128 är prioriterade, 257-348 visas bara om inget fel mellan felkod 1-128 uppstått. Se nästa sida för en detaljerad lista över felkoder som visas under felkod 20 när den visas.

Felkod	Namn	Beskrivning	Förslag på lösning
1	IPM (växelriktaren) överström	Problem med växelriktarmodulen	Byt ut växelriktarmodulen
2	Onormal synkron i kompressorn	Kompressorfel	Byt ut kompressorn
4	reserverad	--	--
8	Kompressorns utgångsfas frånvarande	Kompressorns kabel är frånkopplad eller problem med anslutningen	Kontrollera kompressorns ingångskrets
16	Likspänning för låg	För låg spänning in, fel i PFC-modul.	Inspektera ingångsspänningen, byt ut modulen
32	Likspänning för hög	För hög spänning in, fel i PFC-modul.	Byt ut modulen
64	Kylarens temperatur för hög	Fel på huvudenhetens fläktmotor, blockering av luftkanalen	Inspektera fläktmotorn och luftkanalen
128	Fel på kylarens temperatur	Kortslutning eller kortslutningsfel i kylaren	Byt ut växelriktarmodulen
257	Kommunikationsfel	Växelriktarmodulen får ej kontakt med huvudstyrenheten	Inspektera ledningarna mellan huvudstyrenheten och växelriktarmodulen
258	Växelström Ingångsfas frånvarande	Ingångsfas frånvarande (trefaskoppling)	Inspektera ingångskretsen
260	Växelström Ingångsfas överström	Obalans i trefaskopplingen (trefaskoppling)	Inspektera spänningen i trefaskopplingen
264	Växelström ingång låg spänning	Ingång låg spänning	Kontrollera ingångsspänningen
272	Kompressor högtrycksfel	Kompressor högtrycksfel	
288	Växelriktaren för hög temperatur	Fel på huvudenhetens fläktmotor, blockering av luftkanalen	Inspektera fläktmotorn och luftkanalen
320	Kompressorns spikström för hög	Kompressorledningens ström är för hög	Byt ut växelriktarmodulen
384	PFC-modul för hög temperatur	PFC-modul för hög temperatur	

Ägarinspektion

Vi rekommenderar att inspektioner på värmepumpar görs ofta, särskilt efter onormala väderförhållanden. Följande grundläggande riktlinjer föreslås för inspektion:

1. Se till att enhetens framsida är åtkomlig för framtida service.
2. Håll värmepumpens ovansida och omgivande områden fria från skräp.
3. Håll alla växter och buskar trimmade och borta från värmepumpen speciellt området ovanför fläkten.
4. Håll vattenspridare borta från värmepumpen för att förhindra korrosion och skador.
5. Se till att jordledningen alltid är korrekt ansluten.
6. Filtret måste underhållas regelbundet för att säkerställa rent och friskt vatten och för att skydda värmepumpen från skada.
7. Kontrollera alla ström- och elkomponenters ledningar för att se till att de fungerar normalt.
8. Alla skyddssäkerhetsenheter har installerats. Avstå från att ändra dessa inställningar. Om några ändringar behövs göras, kontakta behörig installatör/agent.
9. Om värmepumpen installeras under tak utan en ränna, se till att alla åtgärder vidtas för att förhindra att vatten svämmar över enheten.
10. Avstå från att använda denna värmepump om några elektriska komponenter har varit i kontakt med vatten. Kontakta en auktoriserad installatör/agent.
11. Om ökningen av strömförbrukningen inte beror på kallare väder, kontakta den lokala auktoriserade installatören/agenten.
12. Stäng av värmepumpen och koppla bort den från elnätet när den inte används under en längre tid.

VARNING — RISK FÖR ELSTÖTAR ELLER ELCHOCKER.



Se till att alla högspänningskretsar är frånkopplade innan du påbörjar installationen av värmepumpen. Kontakt med dessa kretsar kan leda till dödsfall eller allvarliga personskador på värmepumpens användare, installatörer, eller andra på grund av elstötar och kan även orsaka skador på egendom.

Öppna **INTE** någon del på värmepumpen eftersom det kan leda till elstötar.

1. Håll dina händer och hår borta från fläktbladen för att undvika skador.
2. Om du inte har bra kännedom om din värmepump:
 - a) Försök **INTE** att justera eller serva enheten utan att rådfråga din behörige installatör/agent.
 - b) Läs hela installations- och/eller bruksanvisningen innan du använder tjänsten eller justerar värmepumpen.

VIKTIGT: Stäng av högtemperaturvärmepumpens strömförsörjning innan den servas eller repareras.

Underhåll

Värmepumpen med inverterteknik är en högautomatisk enhet. Om enheten tas om hand och underhålls regelbundet, förbättrar det enhetens funktion och förlänger livslängden på den.

Nedan finns viktiga tips som du ska ta särskilda hänsyn till när du utför underhåll på värmepumpen:

1. Vattenfiltret ska rengöras regelbundet för att garantera att vattnet är rent och för att undvika skador orsakade av smutsigt filter.
2. Enhetens säkerhetsutrustning är inställd redan från fabrik och du får inte göra några ändringar av den inställningen. Vi tar inte ansvar för skador på enheten som uppstår på grund av att du gjort några ändringar i säkerhetsutrustningen.
3. Enheten ska placeras i en ren, torr och ventilerad miljö. Om du rengör värmeväxlarens sidor regelbundet (varje till varannan månad) förbättras värmeväxlingseffekten och du sparar ström.
4. Vattensystemets vattenförsörjning och luftutloppet måste kontrolleras regelbundet för att undvika att luft kommer in i systemet och orsakar försämringar i vattencirkulationen eller påverkar kyleffekten, värmeeffekten eller enhetens driftsäkerhet.
5. Enhetens elkablar ska kontrolleras regelbundet. Kontrollera att kablarna är ordentligt anslutna och att elkomponenterna är oskadade. Om du upptäcker något onormalt, kontakta din återförsäljare.
6. Kontrollera regelbundet att alla komponenter fungerar som de ska. Kontrollera att kylsystemets arbetstryck fungerar normalt. Kontrollera så att rörskarven eller luftinjektionsventilen inte är oljiga eller smutsiga. Kontrollera att kylsystemet inte läcker kylvätska.
7. Placera inte några föremål runt enheten som kan blockera luftintaget och luftuttaget. Enheten ska vara placerad i en ren, torr och luftig miljö.
8. Vattnet i vattensystemet ska tappas ur om enheten inte ska användas under en längre period, eller om utomhustemperaturen understiger 0 grader när värmepumpen är avstängd. Elkontakten ska vara utdragen och enheten täckas över. Innan du startar upp enheten efter att den stått oanvänd en längre tid måste vattensystemet fyllas på med nytt vatten igen och enheten kontrolleras ordentligt. Enheten måste också vara påslagen i minst 6 timmar för att värmas upp innan den uppnår full effekt igen.

Obs!

Kontrollera att strömförhållandena är de rätta för enheten. Spänningsområdet ska ligga inom $\pm 10\%$. Omkopplaren ska stå i läget för automatisk luftväxling. Inställd ström ska vara 1,5 gång driftströmmen och en jordfelsbrytare ska vara ansluten. Det är förbjudet att använda knivströmbrytare ihop med enheten.

Enheten måste vara påslagen för att värmas upp i minst 12 timmar inför varje säsongsanvändning innan den uppnår full effekt. På modeller med enbart kylning som inte ska användas under lång tid (t.ex. inför vinterperioden), är det viktigt att släppa ut allt vatten så att inte rören och enheten får frysskador. Huvudkontrollen och enheten ska vara i kontakt med varandra och får inte vara avstängda om modeller med enbart värme inte används under lång tid (t.ex. under vintern) för att undvika frysskador.

Värmepumpens reglage får inte ändras för ofta, använd dem inte mer än 4 gånger i timmen. Elskåpet ska skyddas mot damm.

Spola inte av värmepumpen med vatten, risk finns för elektriska stötar och andra olyckor.

Vanliga fel och åtgärder

Användaren måste kontakta professionellt utbildade underhållstekniker vid eventuella driftproblem med värmepumpen. Underhållstekniker kan vara hjälpta av felsökningsschemat.

Felstatus	Eventuell orsak	Åtgärd
Värmepumpen går inte	Elfel Elkabelfel Säkring sönder Det termiska överbelastningsskyddet fungerar inte Lågtrycket för lågt	Stäng av på strömbrytaren, kontrollera elanslutningen, leta reda på orsaken och åtgärda Byt säkring Testa strömmen och spänningen
Vattenpumpen fungerar men inget vatten cirkulerar och vattenpumpen låter mycket	För lite vatten i systemet Luft i vattensystemet Alla ventiler är inte öppna Filtret smutsigt	Kontrollera systemets fyllnadsnivå och fyll ev. på systemet Avlufta vattensystemet Öppna vattensystemventilen Rengör vattenfiltret
Låg värmekapacitet	Kylvätskebrist Dålig värmebehandling i vattensystemet; Torra filtret igensatt Dålig värmeavledning i värmeväxlaren Otillräckligt vattenflöde	Sök upp läckage och fyll på kylvätska Förbättra värmebehandlingen i vattensystemet Byt det torra filtret Rengör värmeväxlaren Rengör vattenfiltret
Kompressorn arbetar inte	Elfel Kompressorns kontaktor skadad Elkabelfel Kompressorns överhettningsskydd Utgående vattentemp. för hög; Otillräckligt vattenflöde Kompressorns överbelastningsskydd har löst ut	Ta reda på orsaken, åtgärda elfelet Byt kompressorns kontaktor Leta reda på elkabelfelet, åtgärda det Kontrollera enhetens tryck och avgastemp. Återställ den utgående vattentemp. Rengör vattenfiltret och avlufta systemet Kontrollera strömmen och om skador finns i överbelastningsskyddet
Kompressorn låter för mycket	Kylvätska har trängt in i kompressorn Kompressorns inre komponenter har skadats För låg spänning	Kontrollera expansionventilens funktion Byt kompressor Kontrollera spänningen
Fläkten fungerar inte	Fläktens fästskruv lös Fläktmotorn skadad Kontaktorn skadad	Dra åt skruven Byt fläktmotor Byt kontaktor
Kompressorn arbetar men värmepumpen värmer inte upp	All kylvätska har läckt ut Kompressorfel Kompressorn går i fel riktning	Kontrollera läckage och fyll på kylvätska Byt kompressor Byt fasordning på kompressorn
Skydd mot lågt vattenflöde	Otillräckligt vattenflöde i systemet Fel på vattenomkopplare	Rengör vattenfiltret och avlufta systemet Kontrollera vattenomkopplaren och byt den vid behov

Avsnitt 5

Wifi-appanvisningar

STEG 1. Nedladdning av appen

Gå till "Google Play" eller "Apple App Store" för att söka efter och ladda ner "Smart Life" eller "Tuya Smart". Se bilderna nedan.

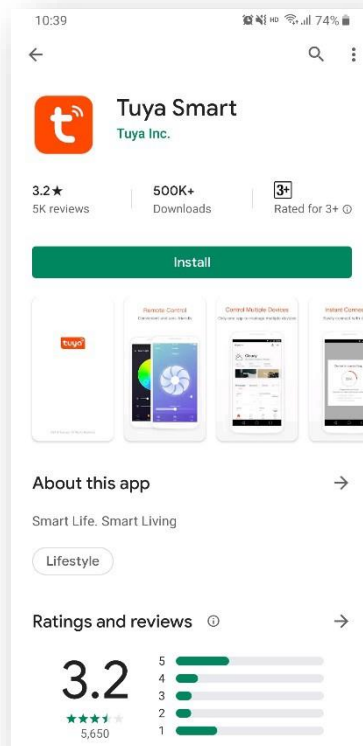
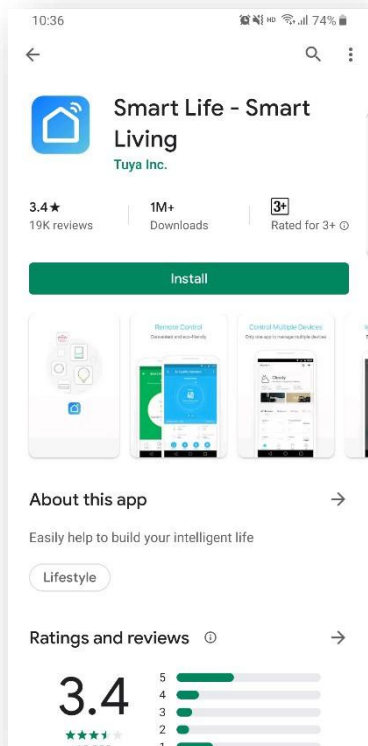

WIFI-Anslutning Metod 1: Intelligent nätverksfördelningsläget:

Steg 1

- Som standard kan enheten anslutas inom 10 sekunder från att den sätts igång och den behöver anslutas efter 10 sekunder genom att trycka på knapparna.
- Gå in i smart distributionsläge manuellt: välj "SMART MODE" i Wifi-gränssnittet på den trådbundna styrenheten, klicka på "WIFI RESET" för att gå in i smart distributionsläge.

Ikonen  på startsidan blinkar och mobiltelefonen kan börja konfigurera nätverket.



- Nätverkskonfigurationen avslutas efter 3 minuter, ikonen  slutar blinka och Wifi-modulen är inte längre ansluten. Om du vill konfigurera nätverket igen måste du klicka på "WIFI RESET" knappen i Wifi-gränssnittet igen.

Steg 2

Slå på Wifi på mobiltelefonen och anslut till Wifi-hotspot. Wifi-hotspoten måste kunna ansluta till internet normalt, och din mobiltelefon måste kunna ansluta till samma Wifi som kontrollpanelen. Anslut till Wifi-hotspot "123456789"



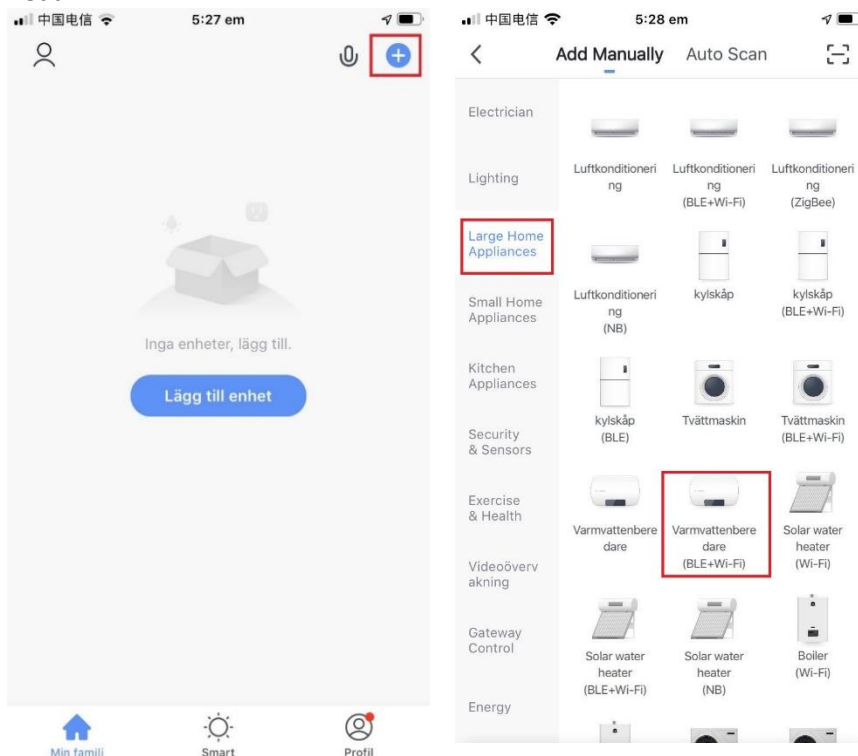

Steg 3

Öppna "Smart Life"-appen, logga in och gå till huvudmenyn. Klicka på "+" i det övre högra hörnet eller "Lägg till enhet" i gränssnittet för att komma till val av vilken enhet som ska läggas till. Från kategorin "Stor hushållsapparat" välj "Varmvattenberedare" för att öppna gränssnittet för att lägga till din enhet. Se bilderna nedan.



Steg 4

- När du valt varmvattenberedaren går du in i gränssnittet "Lägg till enhet", bekräftar att den trådbundna styrenheten har valt det intelligenta nätverksfördelningsläget och efter att  ikonen blinkar snabbt, tryck på "Bekräfta att indikatorn blinkar snabbt".
- Gå till Wifi-anslutningsgränssnittet, ange lösenordet för det Wifi som mobiltelefonen är ansluten till och klicka på "Nästa" för att ansluta.
- Notera: När den trådbundna styrenhetens Wifi-modul är ansluten blinkar Wifi-symbolen  långsamt.

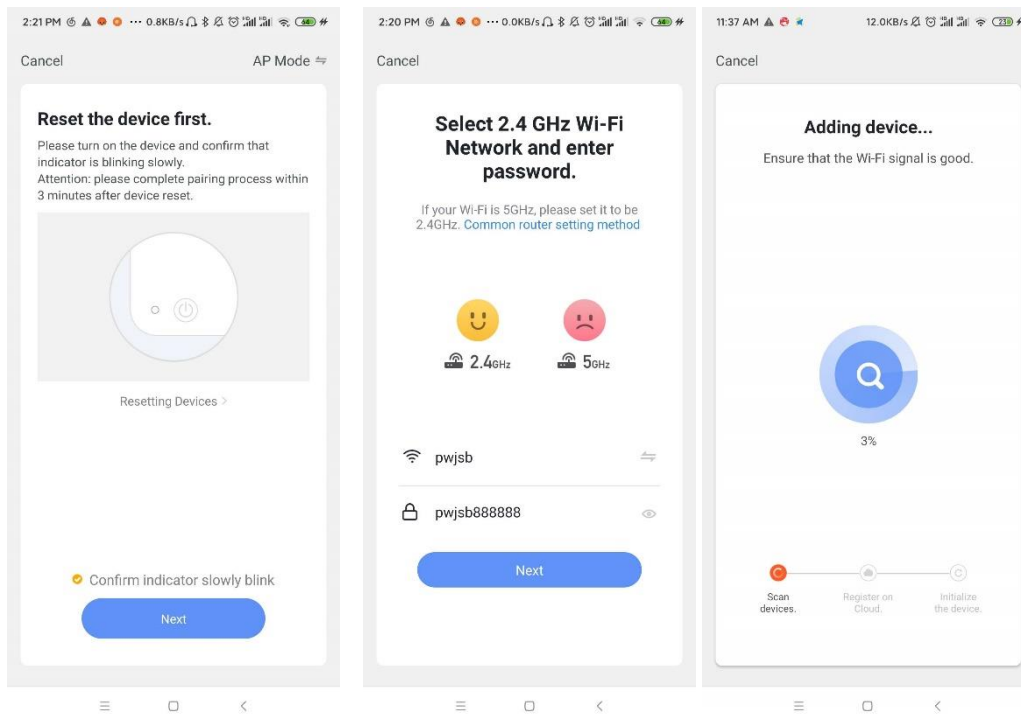

Steg 5

När processen är klar och enheten lagts till korrekt kommer bilden nedan upp. Här kan du även ändra enhetens namn med ✎ och välja i vilket rum enheten installerats. Klicka på "Done/Klar" för att gå till driftskärmen för enheten du just lagt till.

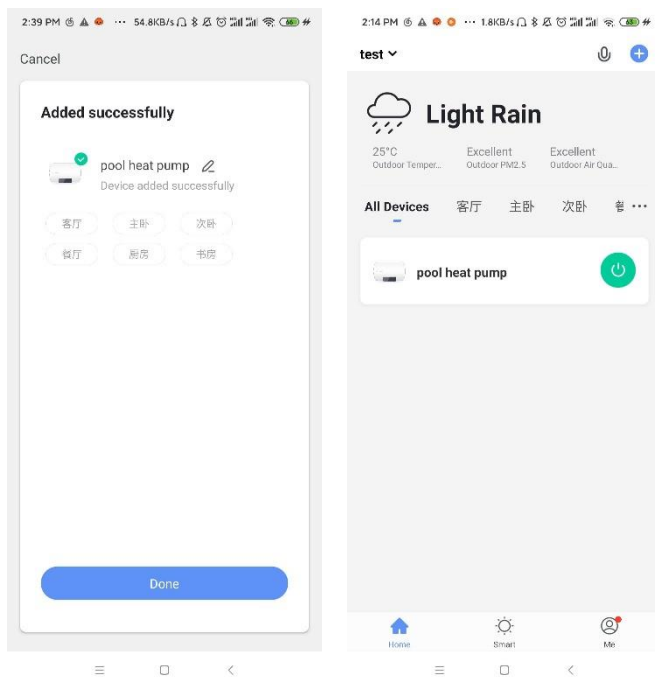

WIFI-Anslutning Metod 2: AP distribution network mode:

Steg 1

- Välj AP-mode i Wifi-gränssnittet, klicka på "WIFI RESET" för att gå in i konfigurationsläget för AP-läget,  ikonen på startsidan blinkar och du kan börja konfigurera nätverket i mobiltelefonen.

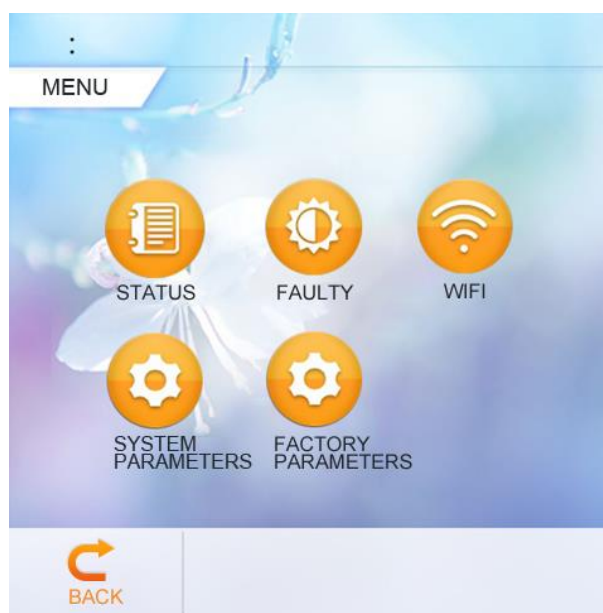

- Nätverkskonfigurationen avslutas efter 3 minuter, ikonen  slutar blinka och Wifi-modulen är inte längre ansluten. Om du vill konfigurera nätverket igen måste du klicka på "WIFI RESET" knappen i Wifi-gränssnittet igen.

Steg 2

Slå på Wifi på mobiltelefonen och anslut till Wifi-hotspot. Wifi-hotspoten måste kunna ansluta till internet normalt, och din mobiltelefon måste kunna ansluta till samma Wifi som kontrollpanelen. Anslut till Wifi-hotspot "123456789"

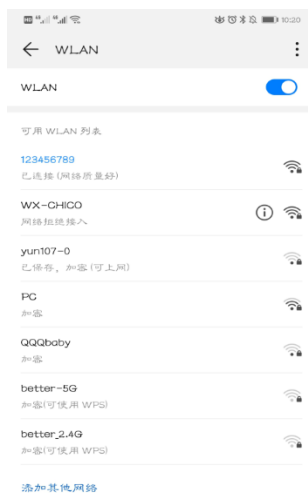

Steg 3

Öppna "Smart Life"-appen, logga in och gå till huvudmenyn. Klicka på "+" i det övre högra hörnet eller "Lägg till enhet" i gränssnittet för att komma till val av vilken enhet som ska läggas till. Från kategorin "Stor hushållsapparat" välj "Varmvattenberedare" för att öppna gränssnittet för att lägga till din enhet. Se bilderna nedan.

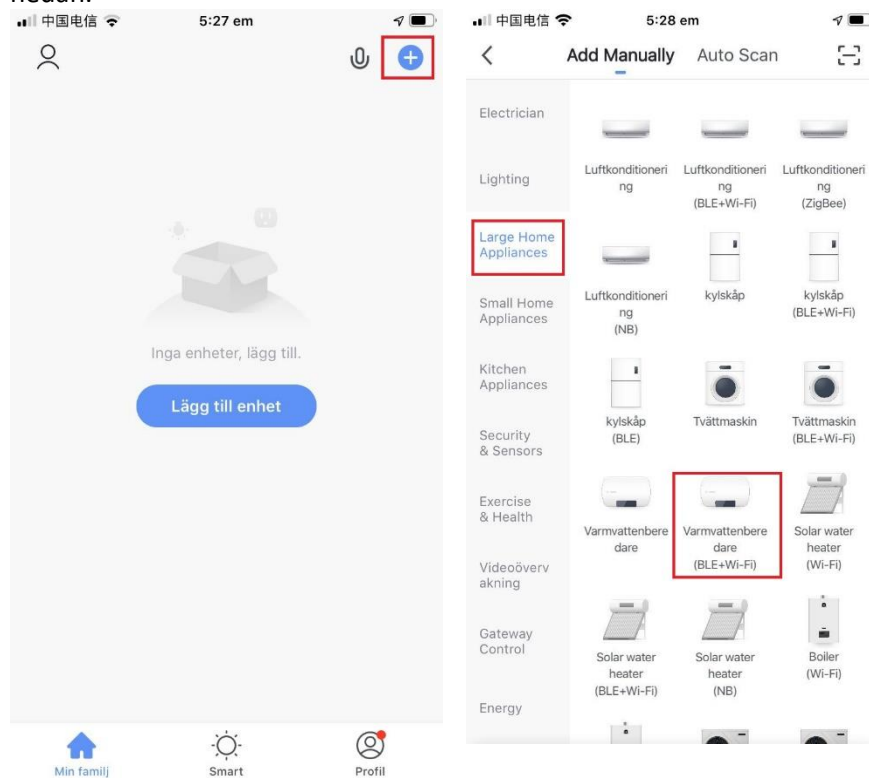

Steg 4

Klicka på "AP Mode" i det övre högra hörnet när du är på skärmen för att lägga till en enhet.

Bekräfta att AP nätverkskonfiguration är valt ( ikonen blinkar) genom att bekräfta att den blinkar.

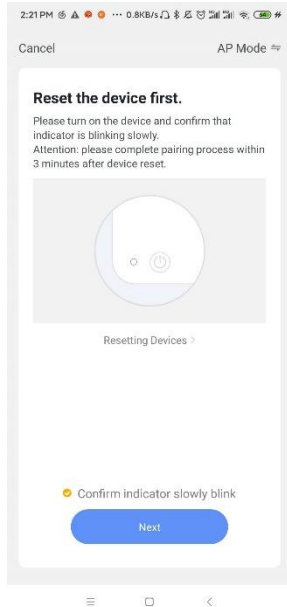

Gå till Wifi-inställningarna, ange lösenordet för det Wifi mobiltelefonen är ansluten till. Klicka dig vidare till nästa sida där du kan ansluta dig till hotspoten, tryck på "Go to connect".

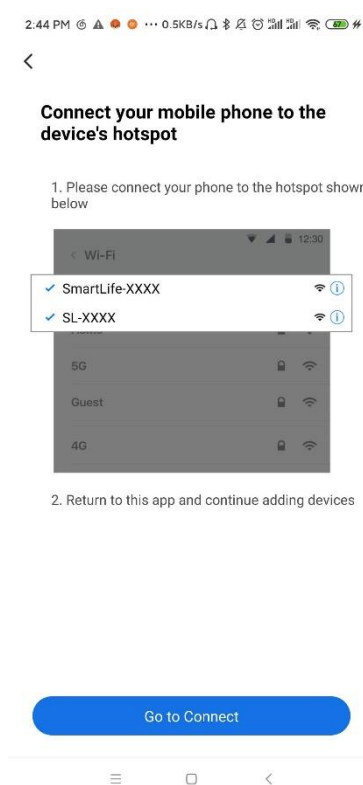
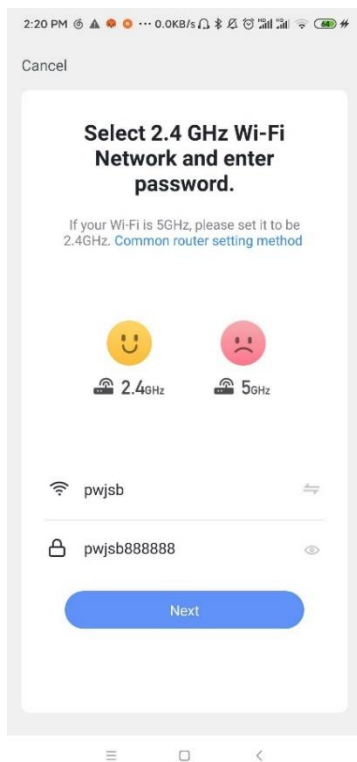

Gå in till mobiltelefonens Wifi-inställningar, hitta och anslut till Smart_Life_xxxx, enligt bilden. Gå tillbaka till Smart Life appen så kommer appen automatiskt att starta anslutningen.

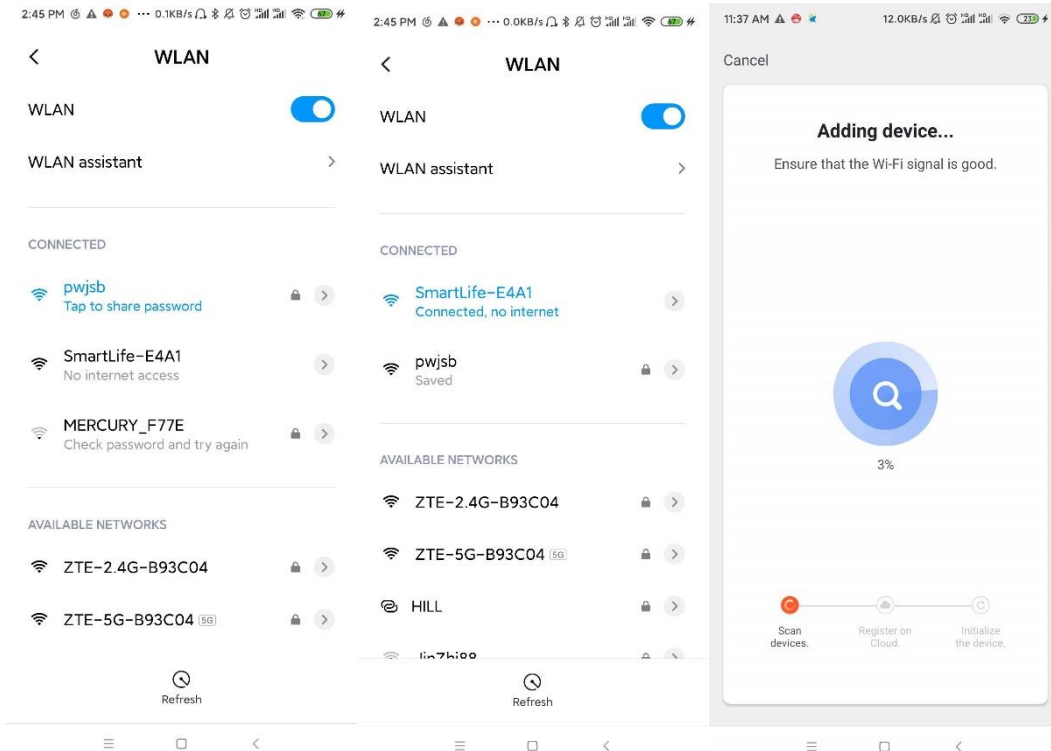

Steg 5

När processen är klar och enheten lagts till korrekt kommer bilden nedan upp. Här kan du även ändra enhetens namn med och välja i vilket rum enheten installerats. Klicka på "Done/Klar" för att gå till driftskärmen för enheten du just lagt till.

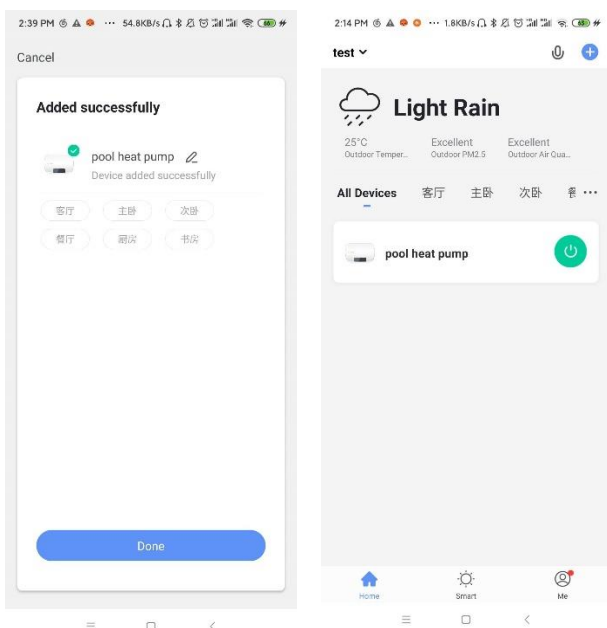

Använda appen

När enheten har anslutits korrekt, tryck på din enhet. Den heter "DHW heat pump" som standard men det går att ändra. När du hittat och tryckt på din enhet kommer du till sidan du ser nedan där du kan styra vissa funktioner på din enhet.

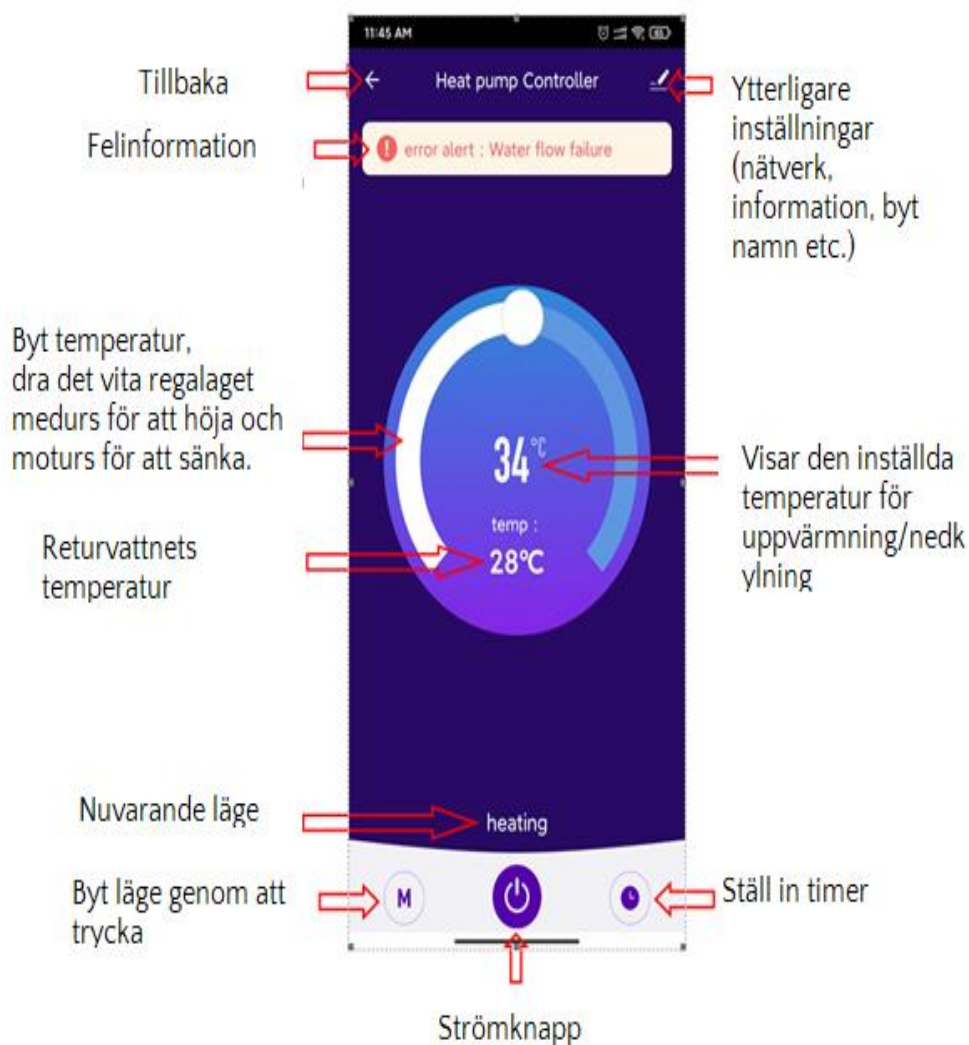

Byta namn på enheten

Tryck upp i det högra hörnet för att komma till ytterligare inställningar. Tryck sedan på "Device information" och sedan "Name" för att byta namn på enheten. Se bilderna nedan.

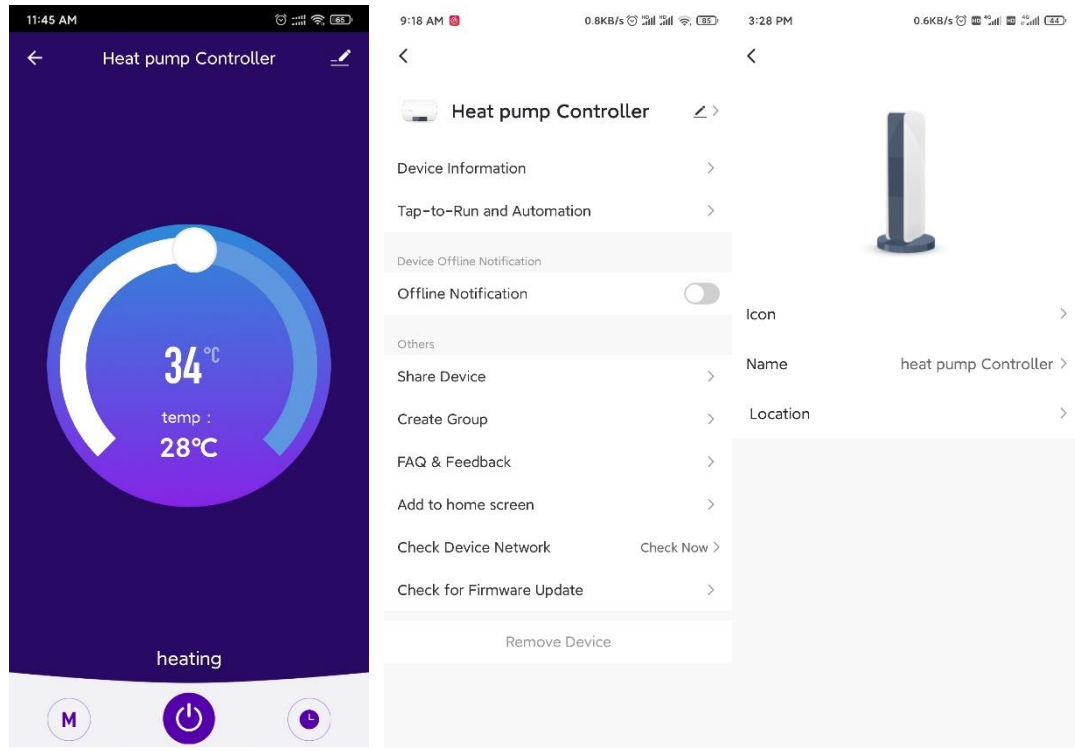

Från samma sida med ytterligare inställningar kan du dela kontroll över enheten. Tryck på "Share Device" och följ instruktionerna. Den du delar med behöver ha ett konto och appen "Smart Life" installerad. Den du delat med kommer att läggas till i listan över personer du delat med. Det går att ta bort delningen, lång-tryck på personen i listan så kan du sedan ta bort dem

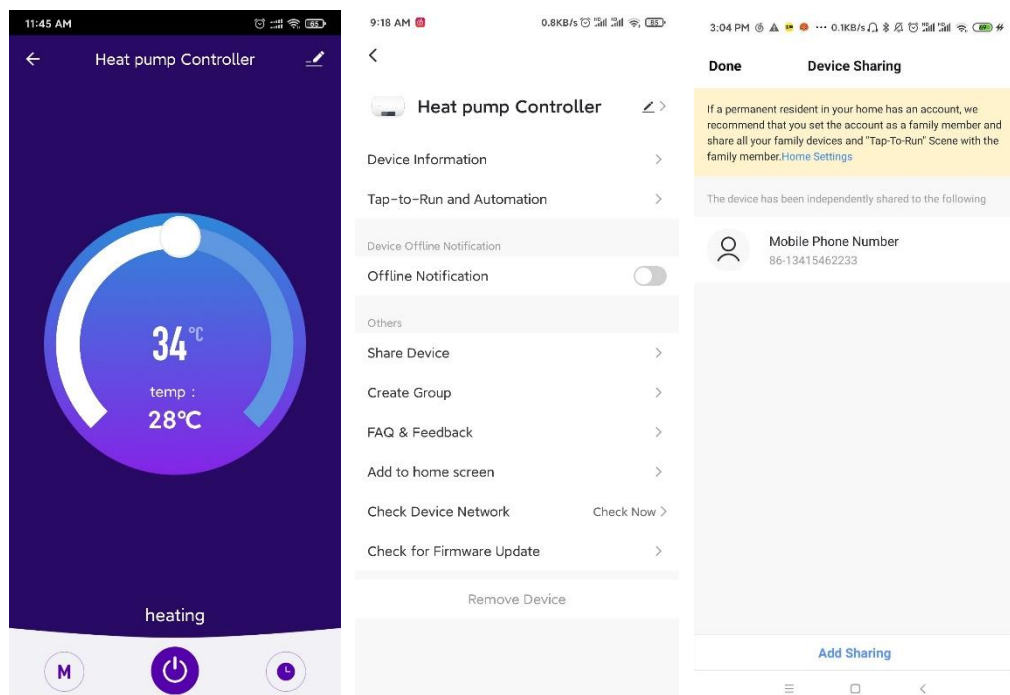

Ändra läge

På startsidan för din enhet, tryck på  så kommer en meny upp där du kan byta läge.

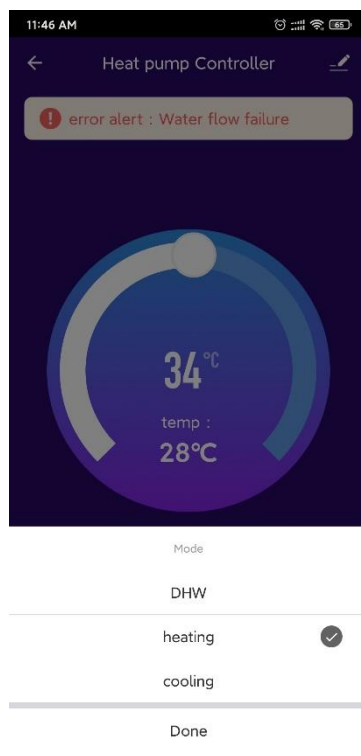

Ställ in timer

På startsidan för din enhet, tryck på  för att komma till timerinställningarna. Tryck för att lägga till en timer.

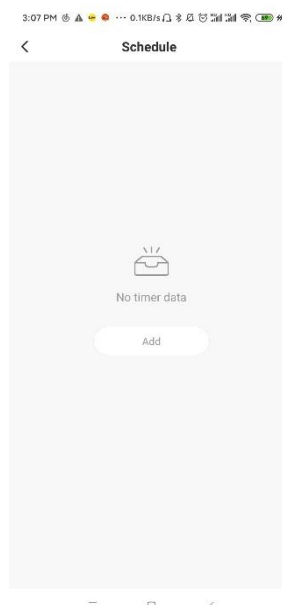

Ställ sedan in önskad tid för timern och om den ska upprepas. Spara uppe till höger.

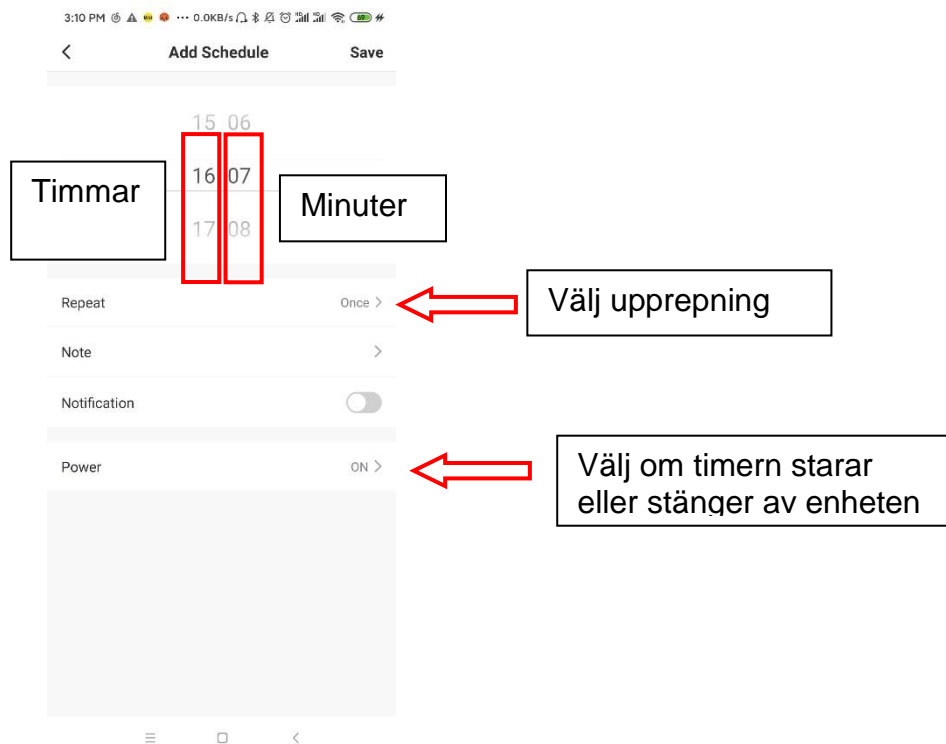

Du kan ta bort enheten från din app från de ytterligare inställningarna, tryck i så fall på "Remove Device".

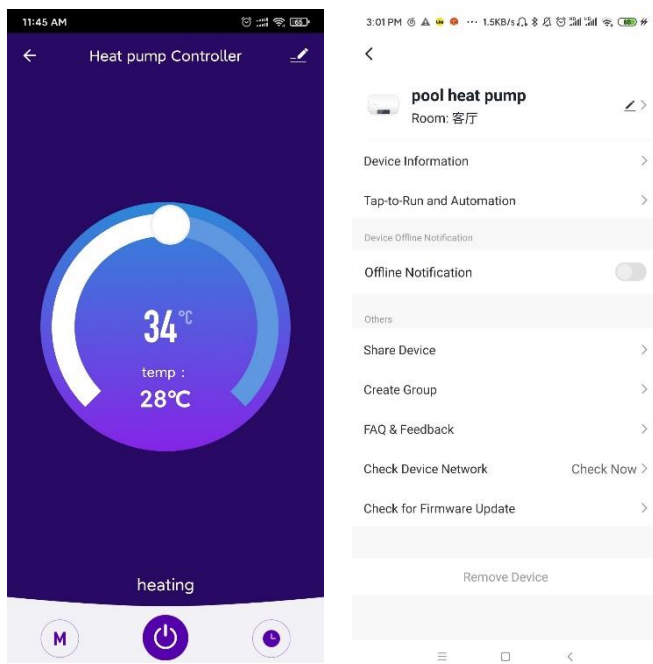

Konsumentkontakt
 Arc E-commerce AB
 Box 3124
 13603 Haninge
 Sverige